

CONTROLADORES

GSM controlador puede controlar de forma remota puertas automáticas y otros equipos



Cookie consent

We use cookies to measure the effectiveness of our documentation and whether users find what they're searching for. With your consent, you're helping us to make our documentation better.

Google Analytics

Accept **Reject**



cuando las entradas y salidas se activan y restauradas (el texto de los mensajes SMS es personalizable). El controlador es capaz de enviar mensajes de eventos al CRA. Al conectar un módulo WiFi (W485) o „Ethernet“ (E485) al controlador GATOR, puede enviar notificaciones de eventos y controlar el controlador a través de una red de Internet inalámbrica o cableada sin usar los datos móviles de su tarjeta SIM. Al conectar el transceptor RF-LORA, puede conectar el expansor inalámbrico iO8-LORA (1 pieza) y los expansores inalámbricos iO-LORA (hasta 8 piezas) al controlador GATOR. Los lectores RFID conectados a los módulos de expansores inalámbricos iO-LORA pueden controlar hasta 8 salidas PGM (versión del software del controlador GATOR desde 2.13). Un expansor iO-LORA con lector RFID controla sólo una salida PGM.

Características

Control remoto

- Vía aplicación móvil/Internet *Protegius2*.
- Vía los mensajes SMS.
- Vía llamada telefónica.

Los mensajes para los usuarios

- Envía mensajes acerca de eventos a la aplicación *Protegius2* o con mensajes de texto SMS.

Los mensajes para la empresa de seguridad

- Envía la información de eventos en Contact ID códigos de identificación a Trikiis software y hardware receptores, que funcionan con cualquier software de monitoreo.
- Puede enviar simultáneamente mensajes de eventos al receptor de la empresa de seguridad y trabajar con la aplicación *Protegius2*.
- Si se pierde la conexión con el receptor principal, los mensajes se envían automáticamente a un receptor de respaldo.

Entradas y salidas

Cookie consent

We use cookies to measure the effectiveness of our documentation and whether users find what they're searching for. With your consent, you're helping us to make our documentation better.

- Google Analytics





- Se pueden añadir entradas y salidas adicionales mediante el expansor iO8 o iO8-LORA. Se puede añadir un módulo de expansión iO8 o iO8-LORA al controlador GATOR.

Configuraciones y la instalación

- Instalación rápida y fácil.
- La adición de nuevos usuarios y la supresión de los usuarios existentes se puede hacer con la aplicación Protegus2 (cuando inicie sesión con derechos de administrador), mensaje SMS, el software TrikdisConfig.
- El dispositivo puede ser configurado ya sea mediante la conexión de un cable USB Mini-B o de forma remota vía el software TrikdisConfig.
- Actualización remota del firmware.
- Dos niveles de acceso para configurar el dispositivo, para el instalador y para el administrador.

1.1 Parámetros Técnicos

Parámetro	Descripción
Frecuencias de módem GSM 2G	850/900/1800/1900 MHz
Frecuencias de módem 4G: / EU (Europa) / LA (América Latina)	LTE-FDD: B1/B3/B5/B7/B8/B20/B28 / LTE-FDD: B2/B3/B4/B5/B7/B8/B28/B66
Tensión de alimentación	9-32 V DC / 12-24 V AC
Consumo actual	100 mA
Entradas	2, tipo seleccionable: NC, NO, EOL = 10 kΩ
Entradas /Salidas universales	2, se puede establecer ya sea como entrada IN con el tipo: NC, NO, EOL = 10 kΩ, o la salida OUT (colector abierto (OC) 50 mA)
Salida	1, relé, 1 A 30 V DC, 0,5 A 125 V AC
Memoria de eventos no enviados	Hasta 60 eventos
Memoria de registro de eventos	Hasta 5000 eventos
Los usuarios que reciben mensajes y tienen permiso para controlar	7
Los usuarios que tienen permiso para controlar	1000

Cookie consent

We use cookies to measure the effectiveness of our documentation and whether users find what they're searching for. With your consent, you're helping us to make our documentation better.

- Google Analytics



3. Conector USB Mini-B para programar el controlador.

4. Terminales para cableado.

5. Porta tarjetas Nano-SIM.

6. Conector SMA para antena GSM.

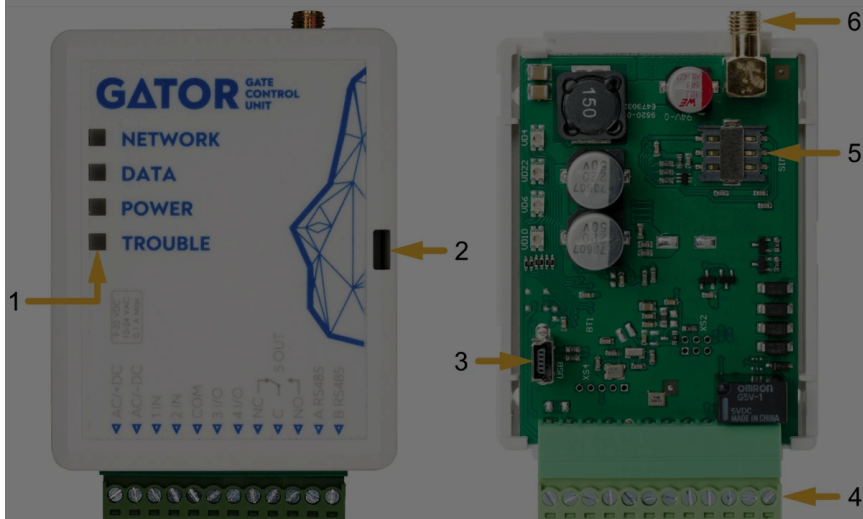

1.3 Descripción del Bloque de Terminales

Terminal	Descripción
AC/+DC	Terminal de poder (9-32 V DC positive; 12-24 V AC)
AC/-DC	Terminal de poder (9-32 V DC negativo; 12-24 V AC)
1 IN	1 ^{ra} entrada, tipo seleccionable NO, NC, EOL (configuración de fábrica: NO)
2 IN	2 ^{da} entrada, tipo seleccionable NO, NC, EOL (configuración de fábrica: Desactivado)
COM	Terminal común
3 I/O	Entrada/Salida (configuración de fábrica: Desactivado)
4 I/O	Entrada/Salida (configuración de fábrica: Desactivado)

Cookie consent

We use cookies to measure the effectiveness of our documentation and whether users find what they're searching for. With your consent, you're helping us to make our documentation better.

Google Analytics



1.4 Indicación de LED

Indicador	Estados de LED	Descripción
NETWORK / (Red)	Verde solido	Conectado a la red GSM
NETWORK / (Red)	Amarillo parpadeando	Indicación de la intensidad de la señal GSM de 0 a 5. La suficiente fuerza debe ser de 3
DATA / (Datos)	Verde solido	El mensaje ha sido enviado
DATA / (Datos)	Amarillo solido	Hay mensajes nuevos no vistos en el buffer
POWER / (Poder)	Verde parpadeando	La carga es suficiente
POWER / (Poder)	Amarillo parpadeando	La carga es insuficiente
POWER / (Poder)	Verde y amarillo parpadeando	Modo de configuración activado
TROUBLE / (Problema)	Off	Sin problemas de operación
TROUBLE / (Problema)	1 parpadeo	Ninguna tarjeta SIM ha sido insertada
TROUBLE / (Problema)	2 parpadeos	El código de PIN de la tarjeta es incorrecto
TROUBLE / (Problema)	3 parpadeos	Imposible conectarse a la red GSM
TROUBLE / (Problema)	4 parpadeos	No se puede conectar a Protegus2 o al receptor primario de IP
TROUBLE / (Problema)	5 parpadeos	No se puede conectar al receptor IP de respaldo
TROUBLE / (Problema)	6 parpadeos	El reloj interno no está configurado
TROUBLE / (Problema)	7 parpadeos	El voltaje de la fuente de alimentación es insuficiente

Si el indicador LED no está funcionando, compruebe la alimentación y las conexiones.

Cookie consent

We use cookies to measure the effectiveness of our documentation and whether users find what they're searching for. With your consent, you're helping us to make our documentation better.

Google Analytics



NOTA

Antes de comenzar la instalación, asegúrese de que tiene los componentes necesarios:

1. Cable USB de tipo mini-B para configuración.
2. Cable constituido por al menos 4 cores para conectar el controlador.
3. Destornillador de cabeza plana de 2,5 mm.
4. Antena GSM externa si la recepción es débil en la zona.
5. Activada tarjeta nano-SIM (puede tener desactivadas las solicitudes código PIN).
6. Manual de instrucciones para la puerta automática a la que el controlador de puerta GSM está a punto de ser conectados.

Pídalos por separado de su distribuidor local.

1.5 Controlador de puerta GSM GATOR lista de embalaje estándar

- GATOR GSM controlador de puerta	1 und.
- Antena GSM	1 und.
- Resistencia de 10 kΩ	3 und.
- Cinta adhesiva de doble cara (5 cm)	1 und.
- Tornillo	2 und.

2. Esquemas de cableado para el GSM controlador

2.1 Fijación

1. Retire la tapa superior. Tire la parte del enchufe del bloque de terminales.
2. Retire la placa PCB.

Cookie consent

We use cookies to measure the effectiveness of our documentation and whether users find what they're searching for. With your consent, you're helping us to make our documentation better.

Google Analytics



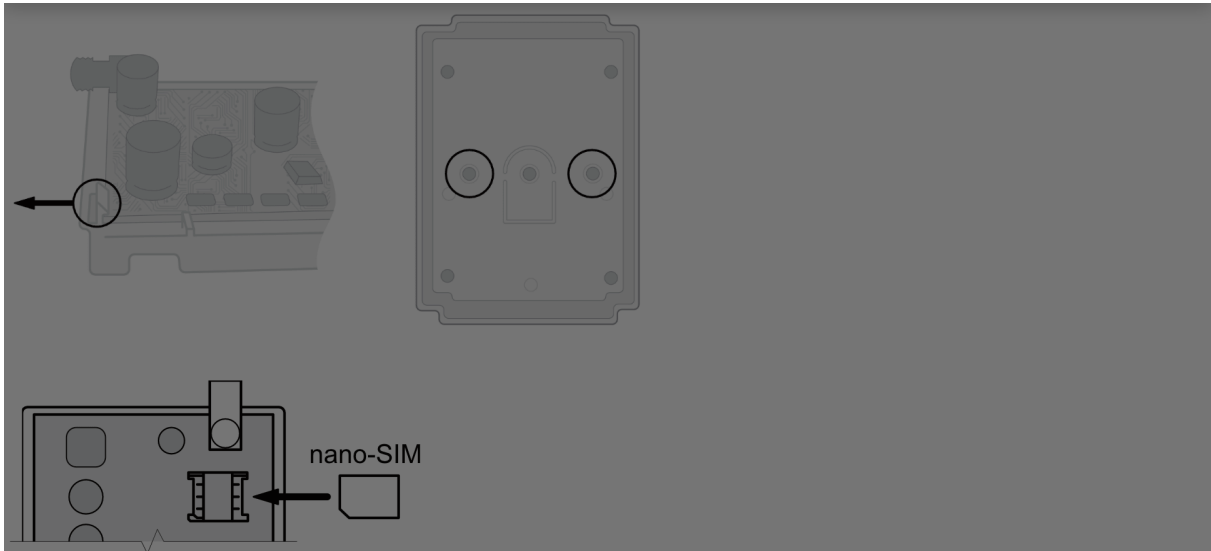

2.2 Esquema para la conexión de la fuente de alimentación

Usando cables, conectar el controlador de acuerdo con el esquema mostrado a continuación.

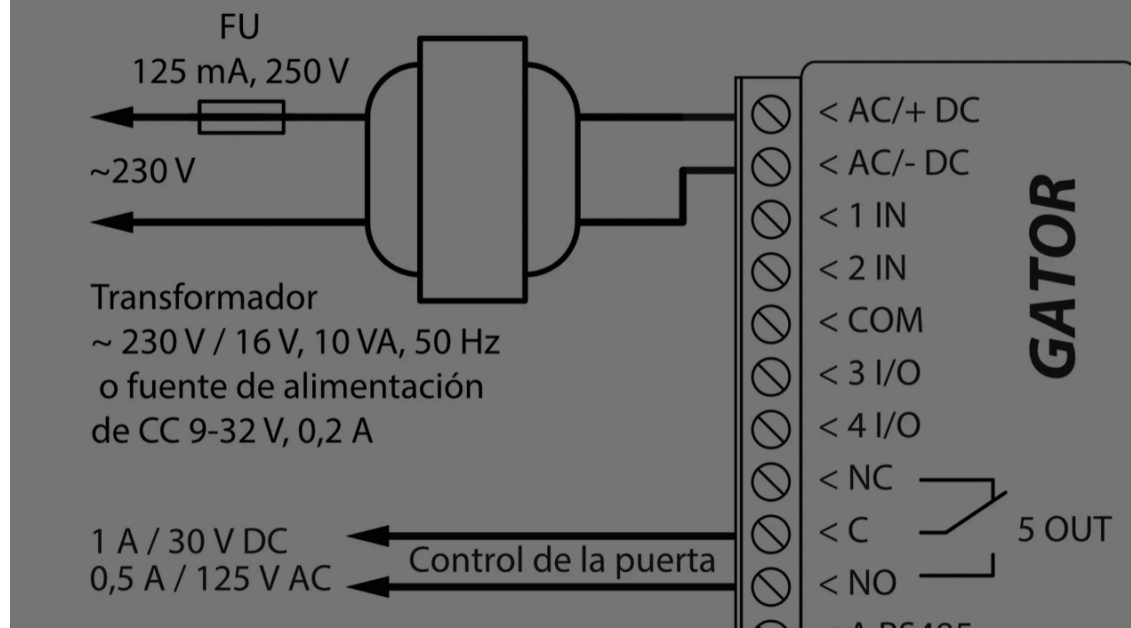

Cookie consent

We use cookies to measure the effectiveness of our documentation and whether users find what they're searching for. With your consent, you're helping us to make our documentation better.

Google Analytics

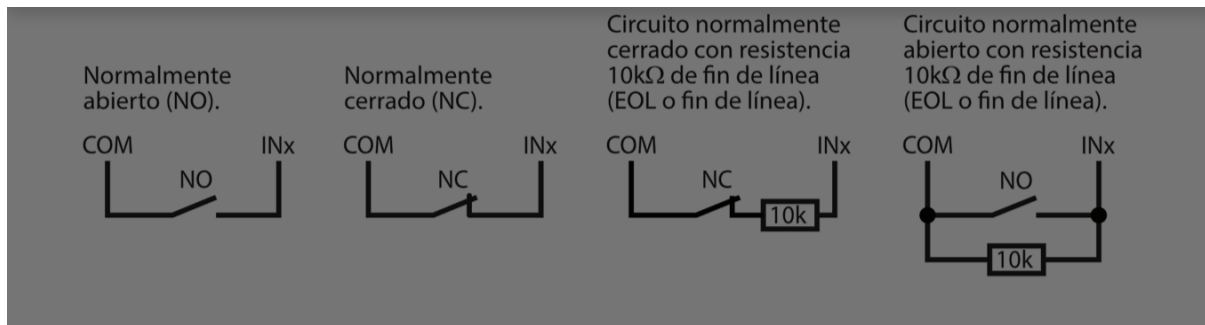

2.4 Esquema para la conexión del relé

Arriba está el esquema para la conexión del relé cuando el controlador está conectado a una fuente de alimentación de CC. Usando los terminales del relé, es posible controlar (encender/apagar) de forma remota varios dispositivos eléctricos. El terminal de I/O del controlador debe configurarse en un modo de salida (OUT).

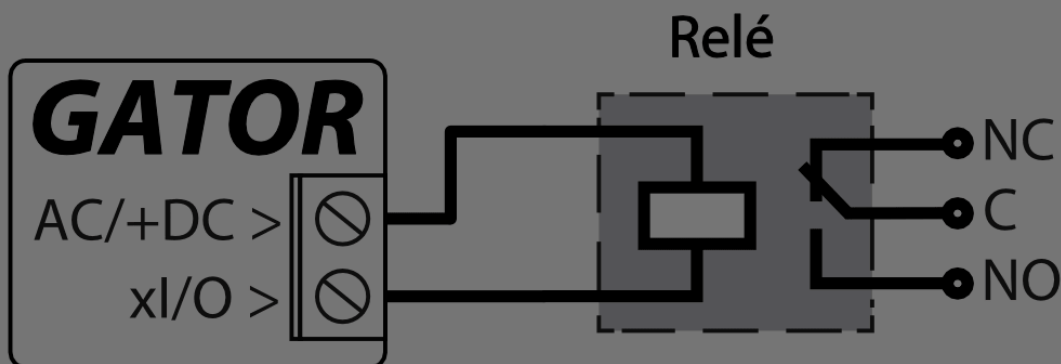

2.5 Esquema para conectar el controlador GATOR a un portón automático

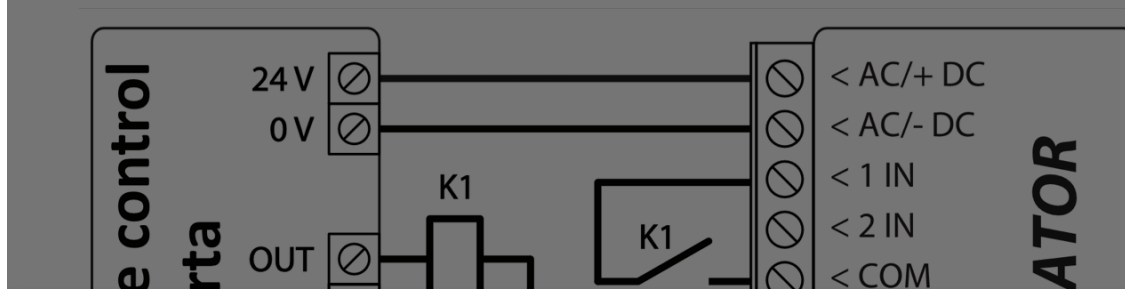

Cookie consent

We use cookies to measure the effectiveness of our documentation and whether users find what they're searching for. With your consent, you're helping us to make our documentation better.

- Google Analytics



Todo el cableado debe realizarse con la fuente de alimentación desconectada. / Los usos y voltajes de las terminales del controlador de portón automático se describen en detalle en el manual del portón automático. / Los terminales IN, COM del portón automático se utilizan para controlar los portones. / EL portón automático cuenta con una salida de estado de portón (OUT) que indica cuándo están cerradas las puertas y cuándo están abiertas. La salida de estado del portón puede ser una salida de voltaje o una salida de relé. En el esquema, el relé K1 está conectado a una salida voltaje del portón automático. Existe un voltaje (~ 230V) entre las salidas de voltaje OUT y N de los portones automáticos cuando las puertas están abiertas. El relé intermedio K1 se activa cuando las puertas están abiertas y activa la entrada 1IN del controlador. El estado de la entrada 1IN del controlador proporciona información precisa sobre el estado de los portones (cuándo están cerradas las puertas y cuándo están abiertas).

2.6 Esquema para la conexión del lector RFID (Wiegand 26/34)

La configuración del controlador con un lector RFID se describe en el capítulo 5.3. „Ventana „IN/OUT““.

Esquema para conectar un solo lector RFID al controlador GATOR.

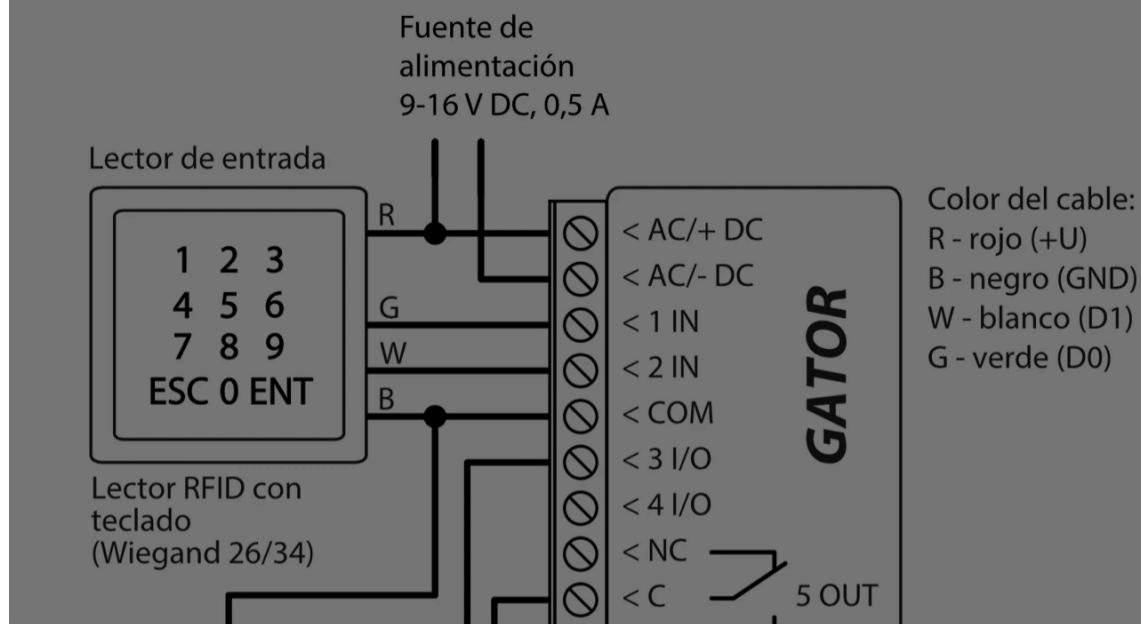

Cookie consent

We use cookies to measure the effectiveness of our documentation and whether users find what they're searching for. With your consent, you're helping us to make our documentation better.

Google Analytics

En el programa TrikdisConfig, debe tenerse en cuenta que se utilizará un lector RFID y el botón "Salir". Al presionar el botón "Salir", la salida 5OUT del controlador funcionará durante la duración del pulso establecida. Cuando el botón "Salir" no está conectado al controlador, no es necesario marcar el "IO3 como botón de salida".

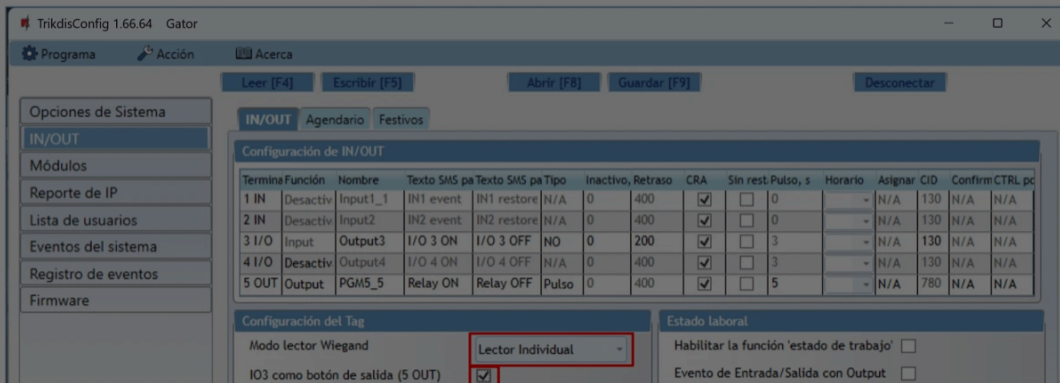

Esquema para conectar dos lectores RFID al controlador GATOR.

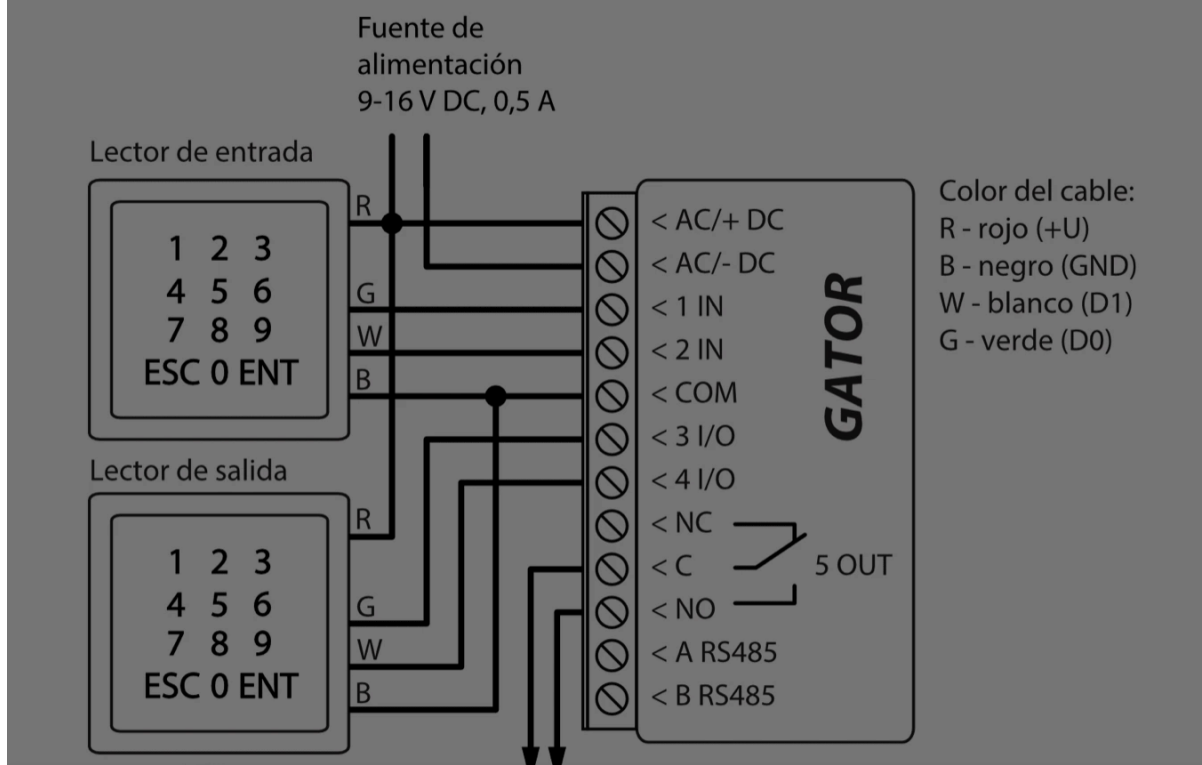

Cookie consent

We use cookies to measure the effectiveness of our documentation and whether users find what they're searching for. With your consent, you're helping us to make our documentation better.

- Google Analytics

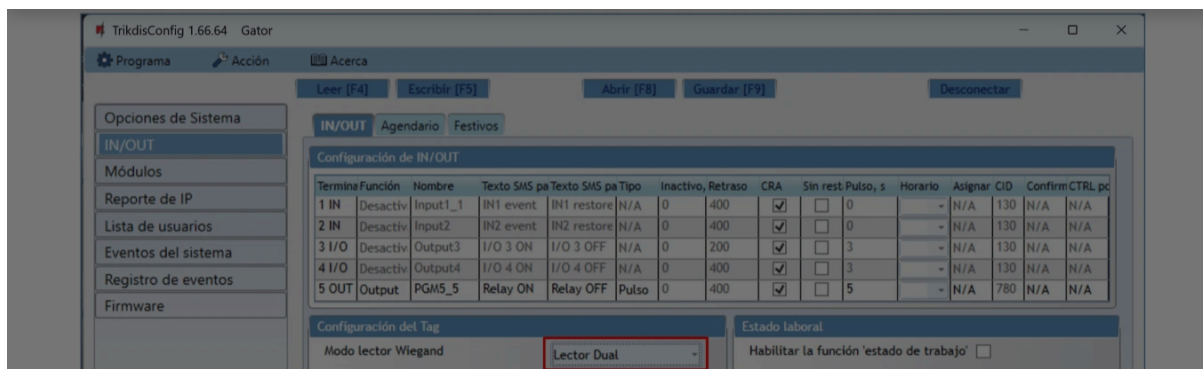

2.7 Esquema para conectar el módulo WiFi W485

Versión de firmware del controlador desde 1.06. / El módulo *W485* envía mensajes al CRA (Centro de Recepción de Alarmas) y a *Protegeus2* utilizando un enrutador de internet WiFi. Cuando la conectividad WiFi está disponible, el controlador envía mensajes de eventos a través del módulo *W485*. Cuando se interrumpe la conectividad WiFi, el controlador envía mensajes a través de GPRS. Cuando se restablece la conectividad WiFi, el controlador procede a enviar mensajes a través del *W485*. / La configuración del módulo WiFi *W485* para que funcione con el controlador se describe en el capítulo 5.4. "Ventana "Módulos"". / No necesita una tarjeta SIM cuando usa el *W485* con el controlador.

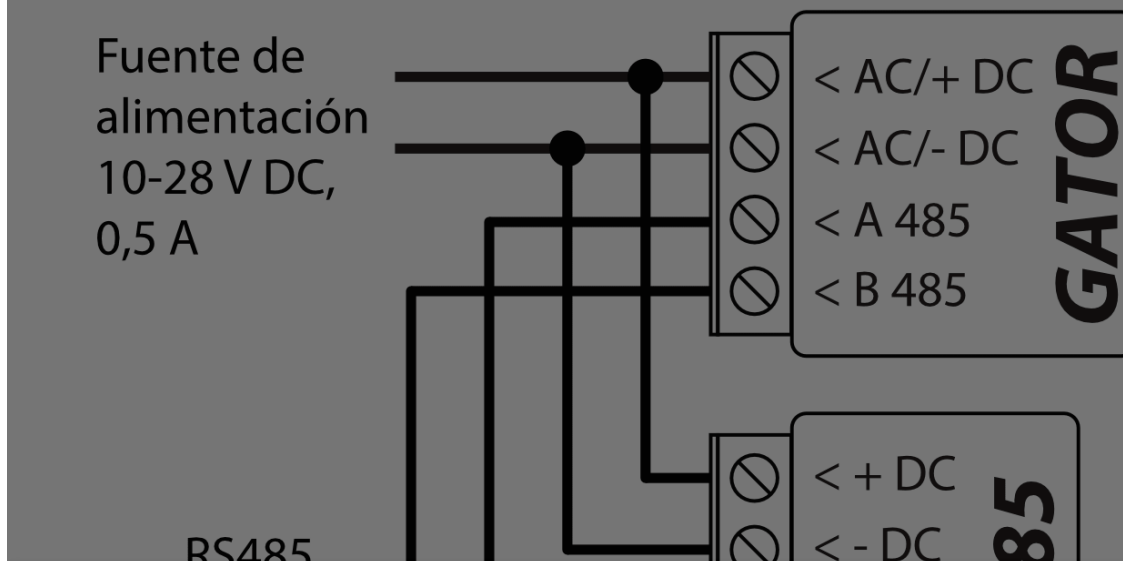

Cookie consent

We use cookies to measure the effectiveness of our documentation and whether users find what they're searching for. With your consent, you're helping us to make our documentation better.

Google Analytics



2.8 Esquema para conectar el módulo "Ethernet" E485

Versión de firmware del controlador desde 1.06. / El E485 envía mensajes al CRA (Centro de Recepción de Alarmas) y a GATOR usando una conexión a internet por cable. Al utilizar el E485 con el controlador, los mensajes al CRA y Protegus2 se envían a través de Internet por cable y no se usa el internet móvil. Si se interrumpe una conectividad a internet por cable, el controlador envía mensajes a través de internet móvil. Al restablecerse la conectividad a internet por cable, el controlador comienza a enviar mensajes a través de E485. / La configuración del módulo E485 para funcionar con el controlador se describe en el capítulo 5.4. "Ventana "Módulos"". / No necesita una tarjeta SIM cuando usa el E485 con el controlador.

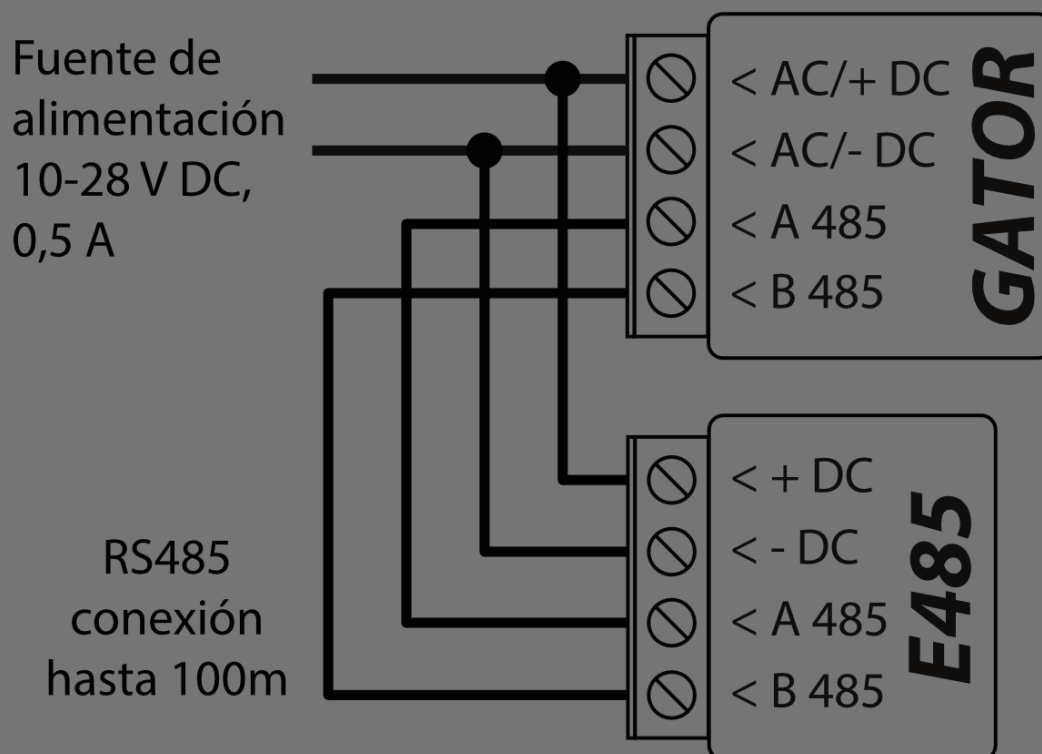

2.9 Esquema para conectar del expansor iO-LORA con lector RFID

La versión de firmware del controlador GATOR es de 2.13.

Cookie consent

We use cookies to measure the effectiveness of our documentation and whether users find what they're searching for. With your consent, you're helping us to make our documentation better.

Google Analytics

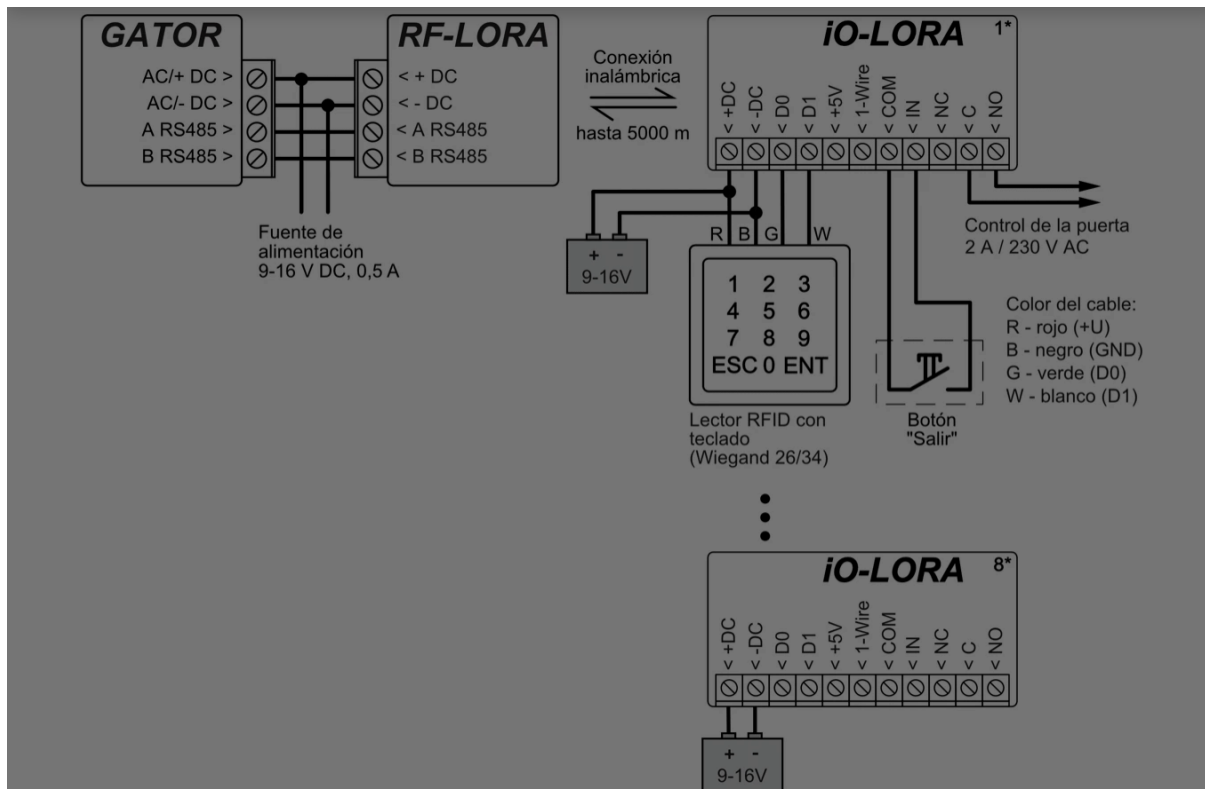

Ejecute TrikdisConfig. Conecte GATOR mediante un cable USB Mini-B a su computadora o de forma remota. Presione el botón **Leer [F4]** y el programa TrikdisConfig mostrará la configuración actual del controlador. Cuando se le solicite, ingrese el código de administrador o instalador en la ventana emergente. Seleccione "**iO-LORA controller**" de la lista "**Módulos**". En el campo "**Núm. de Serie**", ingrese el número de serie del producto.

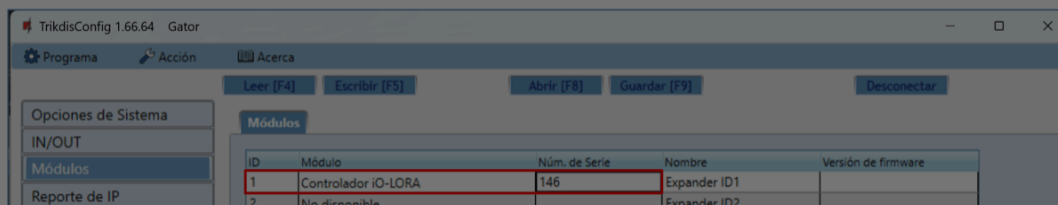

En la lista "**IN/OUT**", la entrada "**6 IN**" debe estar asignada al "**EXIT botón**". Cuando presiona el botón "**Salir**", la salida "**7 OUT**" del iO-LORA se activa durante la duración del pulso establecida.

Cookie consent

We use cookies to measure the effectiveness of our documentation and whether users find what they're searching for. With your consent, you're helping us to make our documentation better.

Google Analytics



En la lista "**Lista de usuarios**", especifique el número de tarjeta RFID, el nombre de usuario, habilite el permiso para controlar la salida PGM, especifique la salida PGM (que el usuario controlará), el código. Después de completar la configuración, haga clic en **Escribir [F5]**. Espere hasta que se complete el proceso de actualización de la configuración del controlador. Haga clic en "**Desconectar**" y desconecte el cable USB.

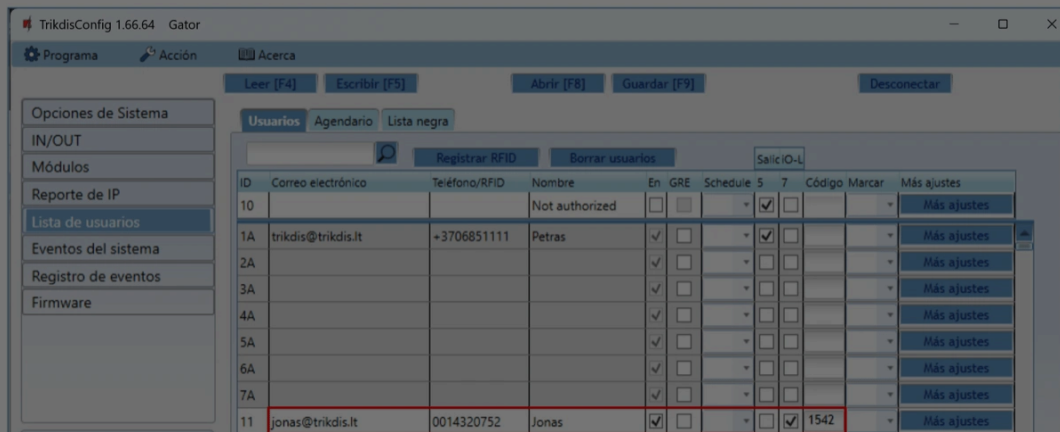

Activar la salida PGM con una RFID tarjeta/código. Presione el botón "**Salir**" (la salida PGM debe dispararse durante la duración del pulso establecida).

2.10 Esquema para conectar del expansor iO8, iO8-LORA

El controlador *GATOR* puede conectarse a un expansor *iO8* o *iO8-LORA* para aumentar el número de entradas (IN) y salidas (OUT). Se puede conectar un módulo de expansión *iO8* o *iO8-LORA* al controlador. / Diagrama de conexión del expansor *iO8*.

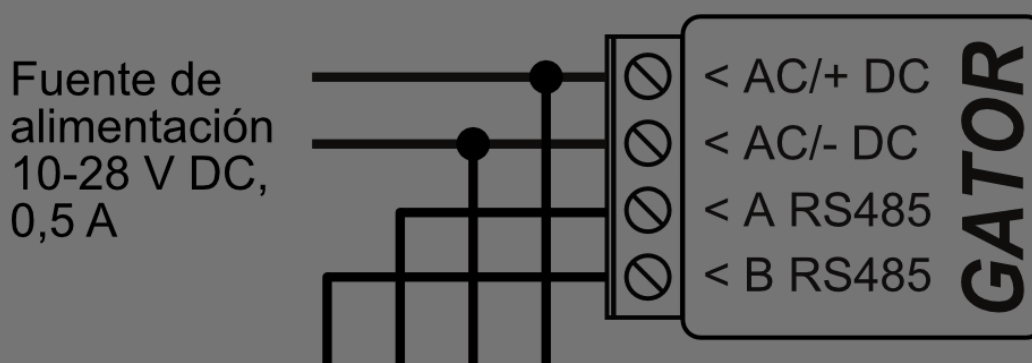

Cookie consent

We use cookies to measure the effectiveness of our documentation and whether users find what they're searching for. With your consent, you're helping us to make our documentation better.

Google Analytics

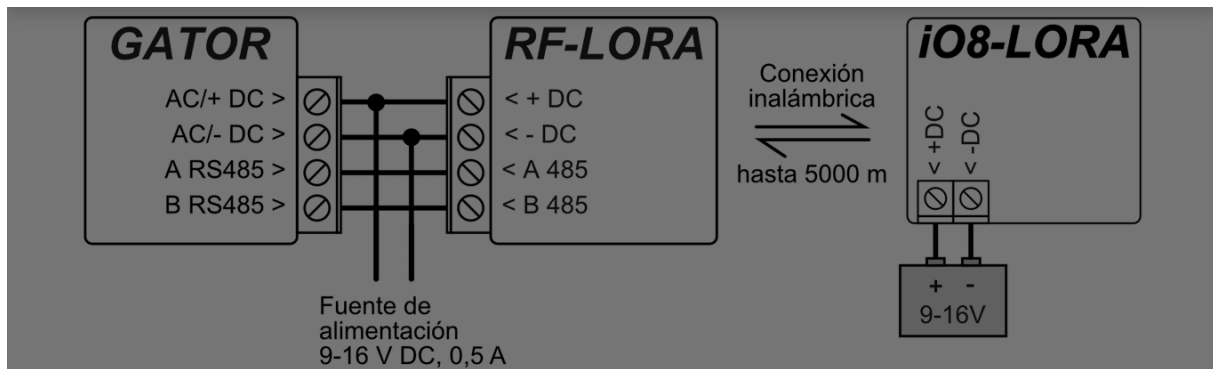

3. Configuración rápida del controlador

NOTA

El controlador viene preconfigurado de fábrica para funcionar. Una llamada desde cualquier teléfono al número de tarjeta SIM del controlador activará la salida del relé 5 OUT durante 3 (tres) segundos. El controlador se puede instalar sin ninguna configuración adicional si dicho modo de operación es aceptable.

Para configurar rápidamente el controlador:

1. Una tarjeta nano-SIM debe ser puesta en el controlador. Desactive las solicitudes de código PIN para la tarjeta antes de insertarla en el controlador.
2. Conectar una fuente de alimentación a controlador (ver 2 esquema de cableado "Esquema para la conexión de la fuente de alimentación").
3. Conectar la alimentación para el controlador. Esto debería desencadenar la siguiente controlador indicaciones LED:
 - El indicador "POWER" debe parpadear red;
 - El indicador de "NETWORK" debe ser sólido verde y parpadeará en amarillo.

Cookie consent

We use cookies to measure the effectiveness of our documentation and whether users find what they're searching for. With your consent, you're helping us to make our documentation better.

- Google Analytics





NOTA

Si desea modificar los ajustes predeterminados de fábrica o activar otras funciones del controlador, consulte el capítulo 5 "Configuración de los parámetros utilizando el software TrikdisConfig".

4. Control remoto

4.1 Control con llamada telefónica

NOTA

El primero en llamar (o enviar un SMS) al controlador se convertirá en el administrador del sistema y será el único que podrá administrar y controlar el controlador con comandos de SMS.

Llame al número de la tarjeta SIM insertada en el controlador. El controlador rechaza automáticamente la llamada y enciende la salida del relé "5 OUT" durante 3 (tres) segundos. La configuración predeterminada de fábrica permite controlar a cualquier persona que llama al número de la tarjeta SIM que se inserta en el controlador.

4.2 Control con el teclado del teléfono

Controlador responde y permite controlar las salidas con una llamada telefónica, el usuario tiene permitido controlar varias salidas OUT:

1. Llame al número de la tarjeta SIM del controlador. El controlador aceptará la llamada.
2. Usando el teclado del teléfono, marque el comando de control (los ejemplos de comandos se pueden encontrar en la tabla Comandos de control DTMF).

Cookie consent

We use cookies to measure the effectiveness of our documentation and whether users find what they're searching for. With your consent, you're helping us to make our documentation better.

Google Analytics





4.2.1 Comandos de control DTMF (no funciona con productos GV17_2E70, GV17_2S70)

DTMF código	Función	Descripción
OUTPUT*STATE#	Output control	Output comando de control (activar/desactivar; activar/desactivar para el tiempo de pulso). OUTPUT – número de salida controlada STATE – comando de control: 0 – desactivar output; 1 – activar output; 2 – desactivar output para el tiempo de pulso; 3 – activar output para el tiempo de pulso; (el tiempo de pulso de salida se puede establecer usando el programa TrikdisConfig, en la tabla de configuraciones de Entrada/Salida) # - control comando de símbolo final. E.g. (activar output 5): 51# E.g. (active la entrada 4 para el tiempo de pulso): 43#
#	Símbolo de final de comando	Si cometió un error al escribir un comando, marque # e ingrese nuevamente el comando de control.

4.3 Control vía aplicación Protegus2

Con GATOR usuarios podrán controlar de forma remota controlador. También será capaz de ver el estado del sistema y recibir todos los mensajes de eventos del sistema.

1. Descargar y ejecutar la aplicación Protegus2 o utilizar la versión del navegador de Protegus2 en www.protegus.app.



2. Iniciar sesión con su nombre de usuario y contraseña o registrarse y crear una cuenta nueva.

Cookie consent

We use cookies to measure the effectiveness of our documentation and whether users find what they're searching for. With your consent, you're helping us to make our documentation better.

- Google Analytics



NOTA

Al agregar controlador a Protegus2, verifique si:

1. El servicio Protegus2 debe estar encendido. La activación del servicio se describe en el capítulo 5.5 Ventana "Reporte de IP";
2. La fuente de alimentación debe estar encendida (el LED "POWER" debe parpadear en verde);
3. Debe estar registrado en la red (el LED "NETWORK" debe ser verde sólido y parpadear en amarillo).

3. Elija "Añadir nuevo sistema".

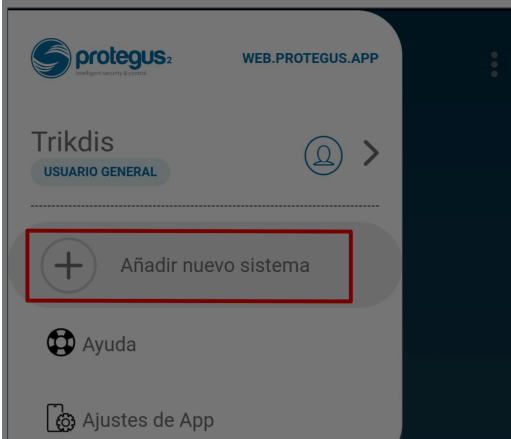

4. Introduzca el número de ID único (IMEI) de controlador que se encuentra en el producto o en la etiqueta de los envases. Haga clic en "Siguiente".

Cookie consent

We use cookies to measure the effectiveness of our documentation and whether users find what they're searching for. With your consent, you're helping us to make our documentation better.

Google Analytics



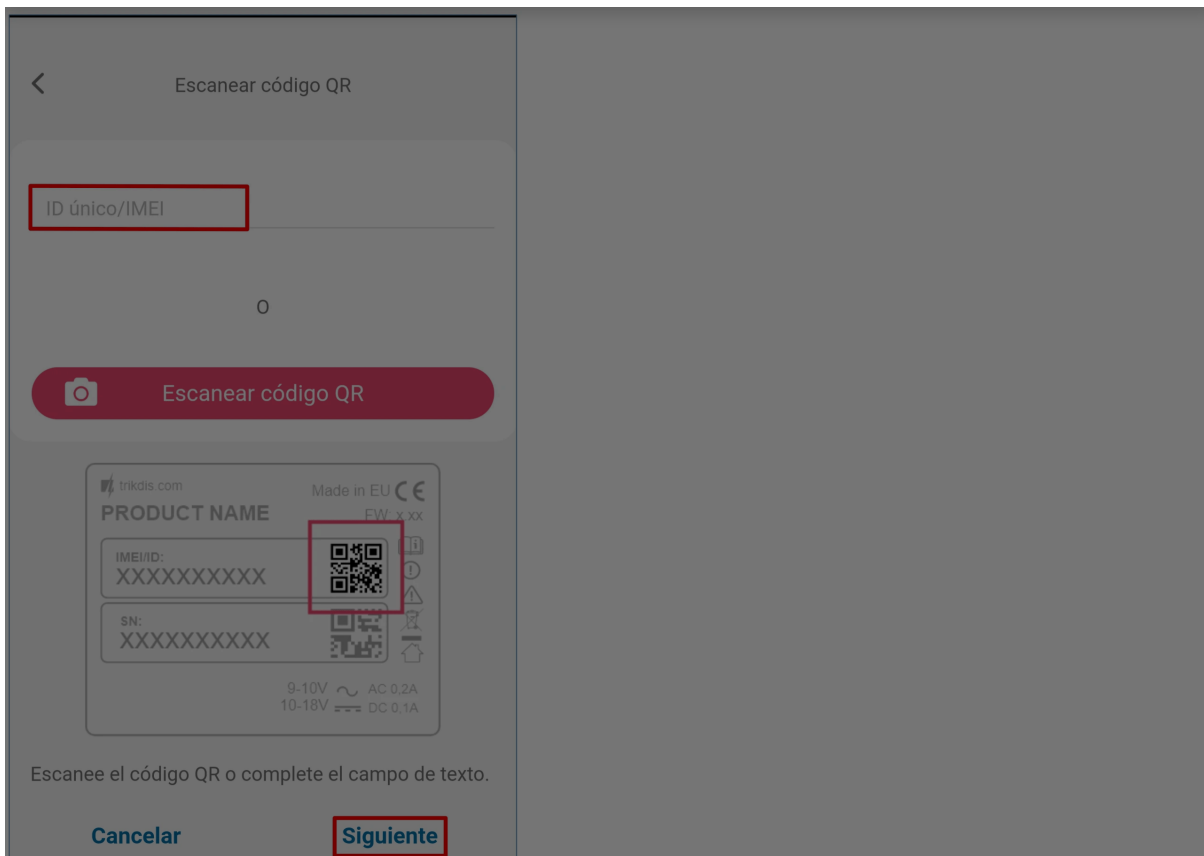

5. Ingrese el nombre del sistema. Haga clic en "**Siguiente**".

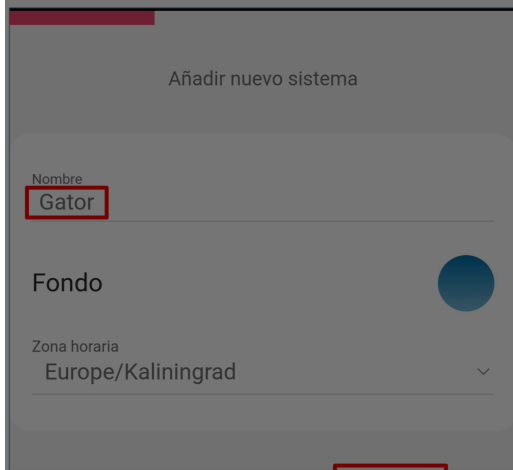

Cookie consent

We use cookies to measure the effectiveness of our documentation and whether users find what they're searching for. With your consent, you're helping us to make our documentation better.

Google Analytics

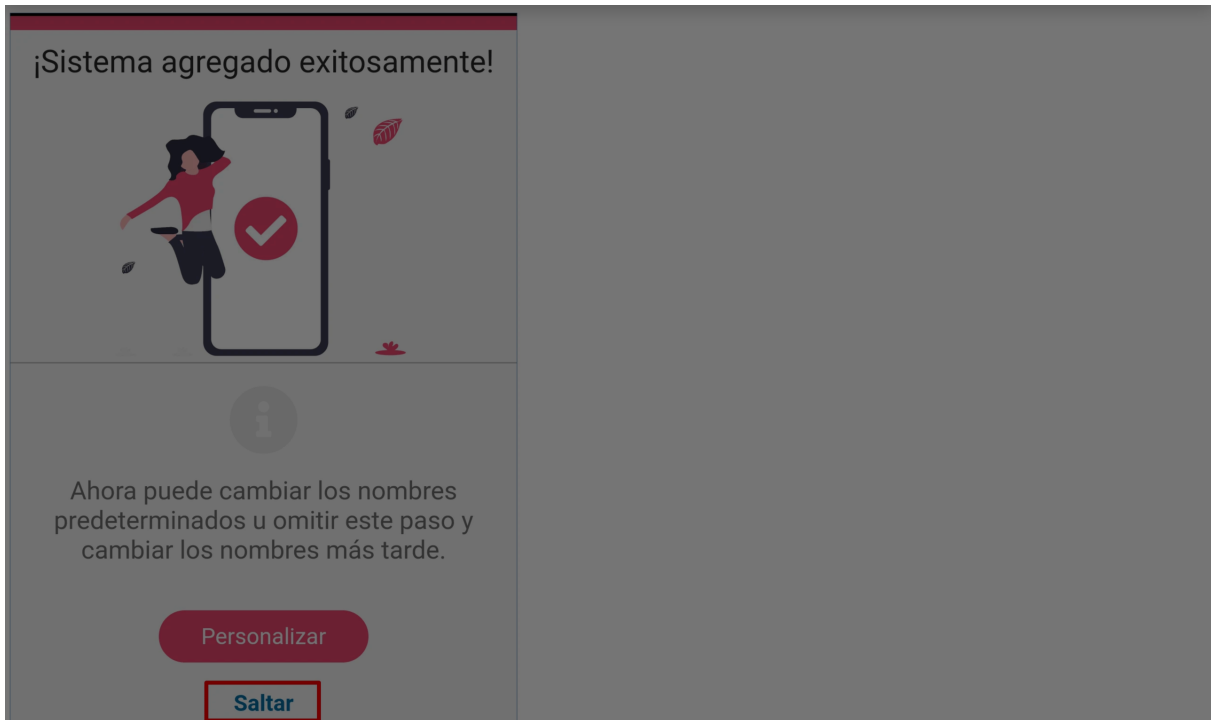

7. Espera 1 minuto.

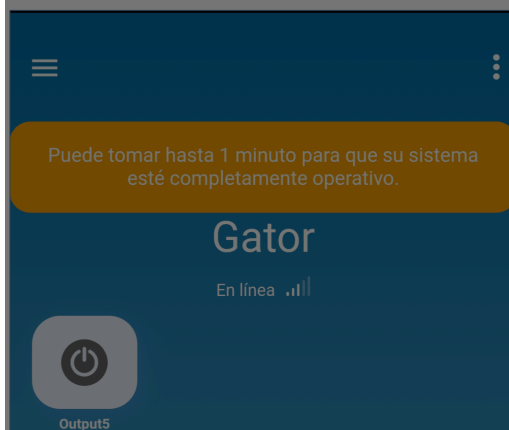

8. Active la salida PGM haciendo clic en el icono "Output5".

Cookie consent

We use cookies to measure the effectiveness of our documentation and whether users find what they're searching for. With your consent, you're helping us to make our documentation better.

Google Analytics



4.4 Agregar un Widget en su teléfono

El control de puerta **“Widget”** se puede colocar en la pantalla de inicio de su teléfono. El controlador debe estar registrado en Protegus2. Inicia sesión en Protegus2 en tu teléfono. Cerrar la ventana de Protegus2.

Toque y mantenga pulsada la pantalla con el dedo. Aparecerá una barra de configuración.

1. Presione **“Widgets”**.

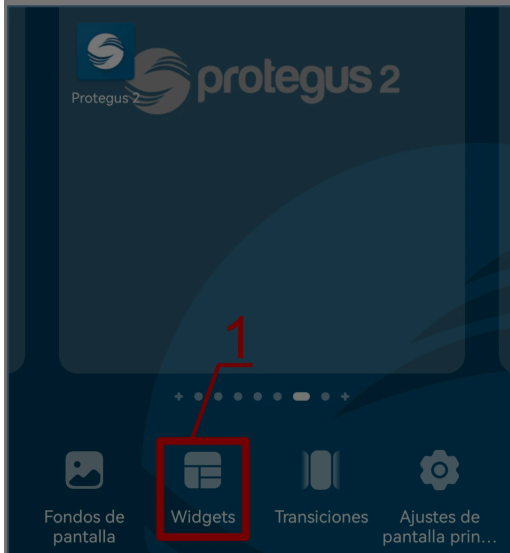

Encuentre a Protegus2 en la barra de configuración.

2. Seleccione **“Protegus2”**.

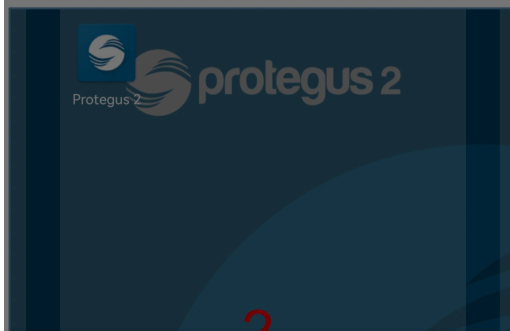

Cookie consent

We use cookies to measure the effectiveness of our documentation and whether users find what they're searching for. With your consent, you're helping us to make our documentation better.

- Google Analytics

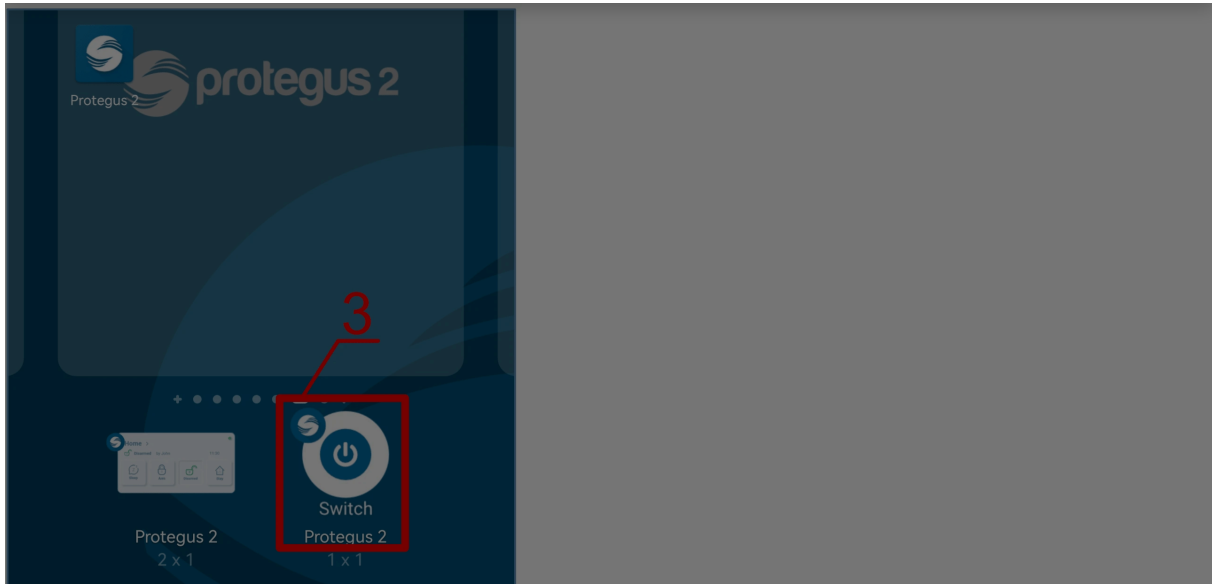

4. Elija controlador **“Gator Output 5”**.

5. Presione **“AGREGAR WIDGET”**.

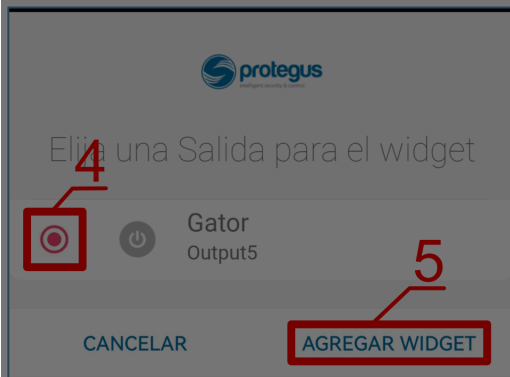

3. Aparecerá un icono en la pantalla del teléfono.

Cookie consent

We use cookies to measure the effectiveness of our documentation and whether users find what they're searching for. With your consent, you're helping us to make our documentation better.

Google Analytics

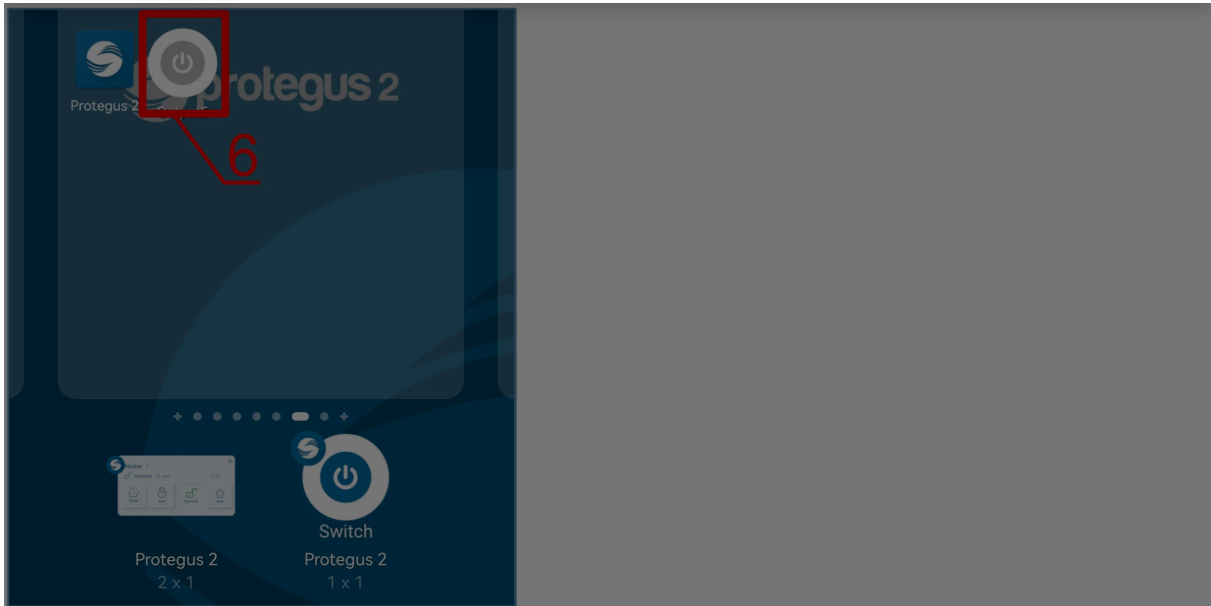

4. Regresa a la pantalla de inicio. Presiona el ícono.



Aparecerá en la pantalla un círculo que indica cuándo se activa el PGM.

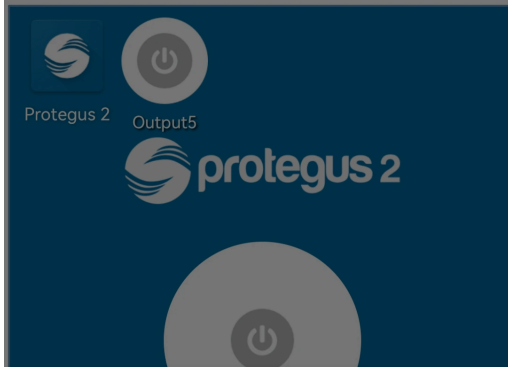

Cookie consent

We use cookies to measure the effectiveness of our documentation and whether users find what they're searching for. With your consent, you're helping us to make our documentation better.

Google Analytics



4.5 Agregar usuarios al teléfono

Inicie la aplicación Protegus2 en su teléfono. Inicie sesión con su nombre de usuario y contraseña.

1. Haga clic en **“Configuración”**.

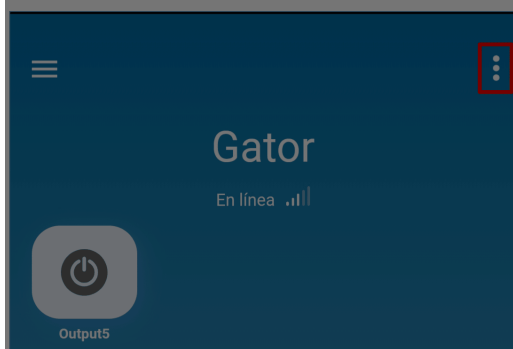

1. Haga clic en **“Configuración del sistema”**.

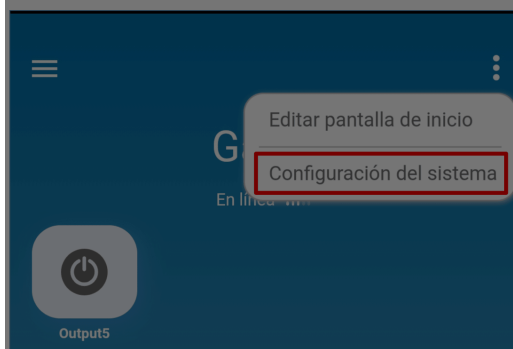

2. Haga clic en **“Usuarios”**.

Cookie consent

We use cookies to measure the effectiveness of our documentation and whether users find what they're searching for. With your consent, you're helping us to make our documentation better.

- Google Analytics

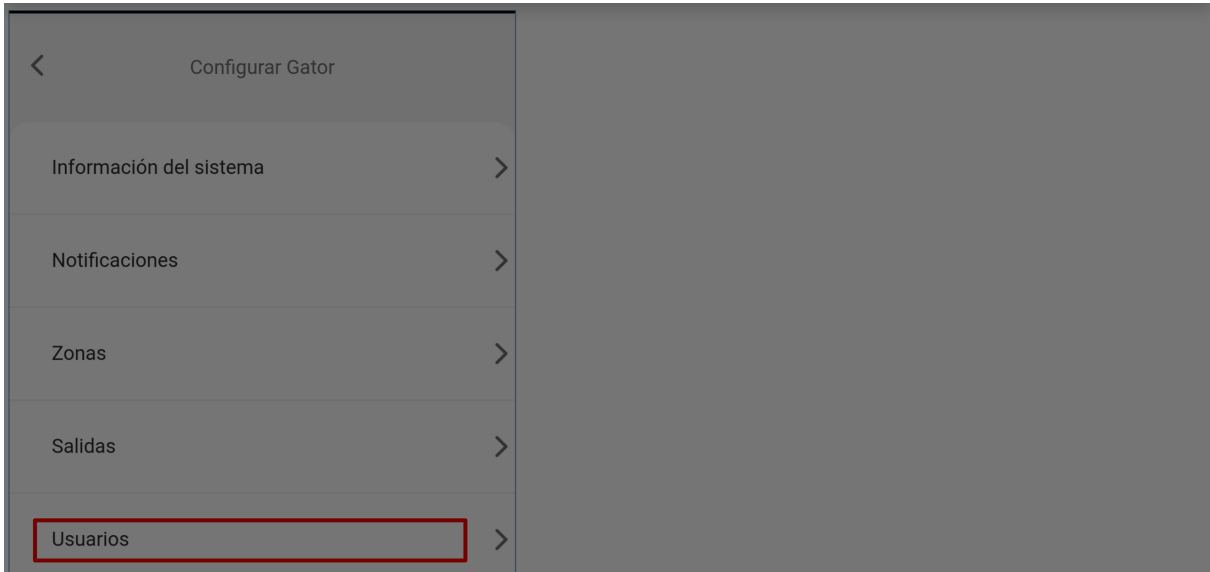

3. Haga clic en **“Añadir nuevo usuario”**.

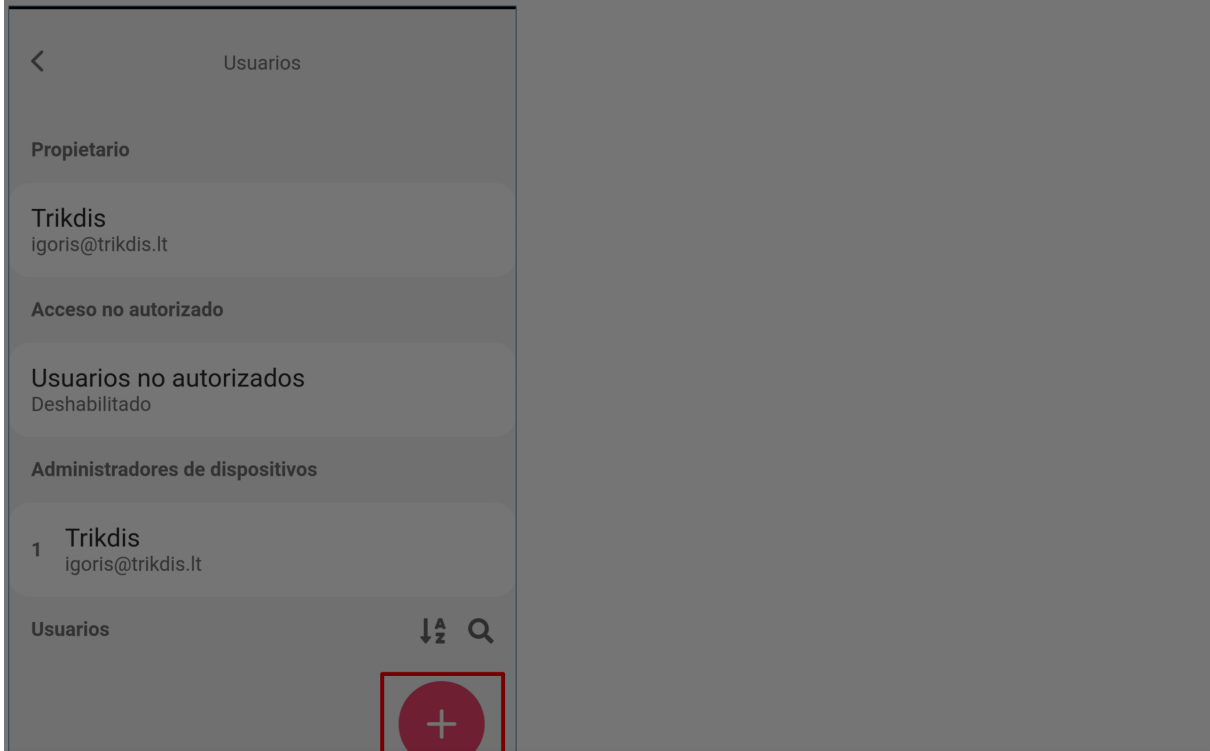

Cookie consent

We use cookies to measure the effectiveness of our documentation and whether users find what they're searching for. With your consent, you're helping us to make our documentation better.

Google Analytics



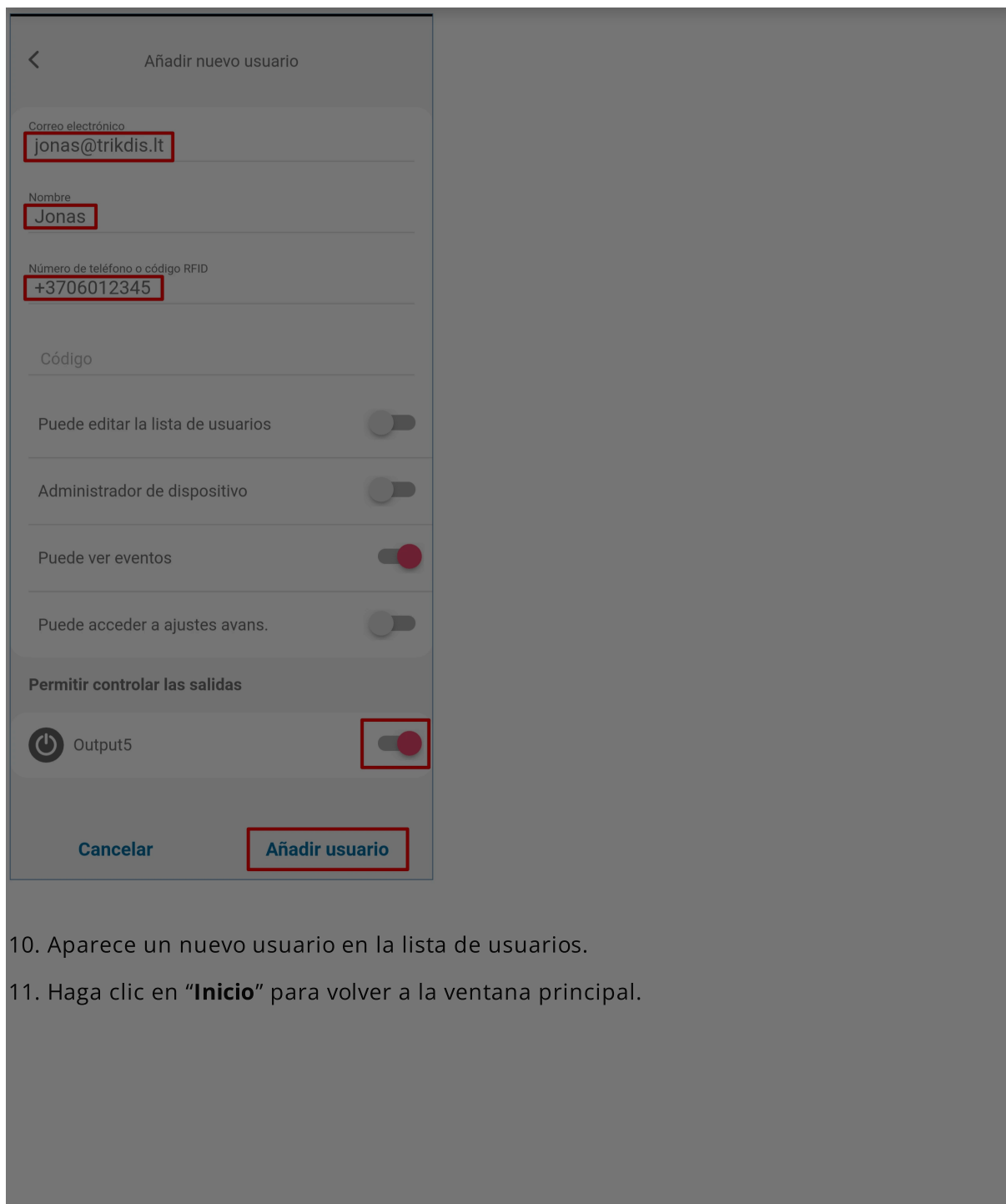

10. Aparece un nuevo usuario en la lista de usuarios.

11. Haga clic en "Inicio" para volver a la ventana principal.

Cookie consent

We use cookies to measure the effectiveness of our documentation and whether users find what they're searching for. With your consent, you're helping us to make our documentation better.

Google Analytics

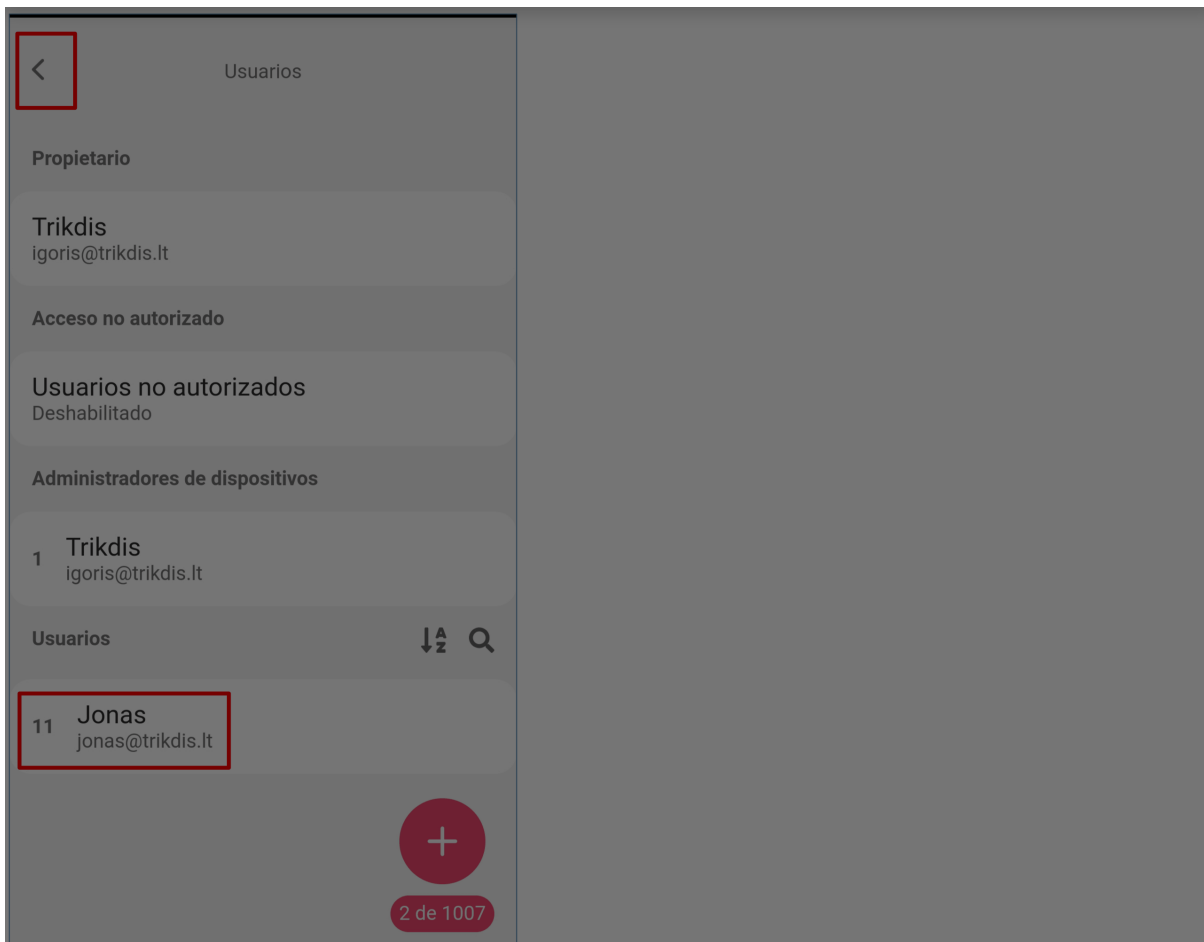

4.6 Control vía mensajes SMS

Controlar la salida de relé OUT5 con estos comandos SMS:

OUTPUT5 xxxxxx ON

OUTPUT5 xxxxxx OFF

OUTPUT5 xxxxxx PULSE=002

xxxxxx

**Contraseña de administrador de 6 símbolos
(Código predeterminado - 123456).**

Cookie consent

We use cookies to measure the effectiveness of our documentation and whether users find what they're searching for. With your consent, you're helping us to make our documentation better.

Google Analytics



Comando	Datos	Descripción
OUTPUTx	ON	Activar salida. "x" - número de salida. Por ejemplo: OUTPUT5 123456 ON
OUTPUTx	OFF	Desactivar salida. "x" - número de salida. Por ejemplo: OUTPUT5 123456 OFF
OUTPUTx	PULSE=ttt	Activar salida para un período de tiempo. "ttt" es tiempo de pulso en segundos, de 1 a 999. Por ejemplo: OUTPUT5 123456 PULSE=002

4.7 Configuración vía mensajes SMS

1. Cambio de la contraseña del administrador

Por razones de seguridad, cambie la contraseña de administrador por defecto. Enviar un mensaje SMS de este formato:

4.7.1 PSW 123456 xxxxxx

123456	Contraseña de administrador predeterminada.
xxxxxx	Nueva contraseña de administrador 6-símbolo.

1. Permitir que solo los usuarios autorizados controlen el sistema

Puede permitir que solo personas específicas controlen el sistema. Desde el teléfono de un administrador, envíe mensajes SMS con los números de teléfono y nombres de los usuarios:

4.7.2 SETU xxxxxx +PHONENo# NAME# EMAIL

xxxxxx	Contraseña de administrador de 6 símbolos.
PHONENo	Número de teléfono del usuario.
NAME	Nombre de usuario.
EMAIL	Nombre de correo electrónico.

Cookie consent

We use cookies to measure the effectiveness of our documentation and whether users find what they're searching for. With your consent, you're helping us to make our documentation better.

Google Analytics

**4.7.3 SETA xxxxxx No x=+PHONENo # NAME# EMAIL**

xxxxxx	Contraseña de administrador de 6 símbolos.
Nox	x - número del administrador en la lista. (Si escribe 1, transferirá sus derechos de administrador a otro usuario).
PHONENo	Número de teléfono del usuario.
NAME	Nombre de usuario.
EMAIL	Nombre de correo electrónico.

SMS lista de comandos de configuración

Cookie consent

We use cookies to measure the effectiveness of our documentation and whether users find what they're searching for. With your consent, you're helping us to make our documentation better.

Google Analytics



Comando	Datos	Descripción
INFO		Solicitar información sobre el controlador. La respuesta incluirá: tipo de controlador, número IMEI, intensidad de la señal GSM, magnitud del voltaje de potencia, versión del software, número de serie, fecha y hora. Por ejemplo: INFO 123456
ASKI		Consulta de estado de entrada. Por ejemplo: ASKI 123456
ASKO		Consulta de estado de salida. Por ejemplo: ASKO 123456
SETA	NoX=PhoneNo#Name#email	Agregar administrador a la lista (número de administrador de 1A a 7A). Agrega el número de teléfono, el nombre y el correo electrónico a la línea especificada. El número debe estar separado del nombre con un hash (#). El número debe comenzar con „+“ y el código internacional. Por ejemplo: SETA 123456 Nr3=+37061234567#John#john_M@trikdis.com
SETA	NoX=DEL	Elimina el número de teléfono y el nombre de la línea especificada. Por ejemplo: SETA 123456 Nr2=DEL
SETU	PhoneNo#Name#email	Añadir nuevo usuario (número de usuario de 11 a 1010). Agrega el número de teléfono, el nombre y el correo electrónico a la lista. El número debe estar separado del nombre con un hash (#). El número debe comenzar con „+“ y el código internacional. Por ejemplo: SETU 123456 +37061234567#Peter#peter_M@trikdis.com
DELU	PhoneNo	Eliminar usuario con un número de teléfono especificado. Por ejemplo: DELU 123456 +37061234567
DELU	Name	Eliminar usuario con nombre

Cookie consent

We use cookies to measure the effectiveness of our documentation and whether users find what they're searching for. With your consent, you're helping us to make our documentation better.

Google Analytics



Comando	Datos	Descripción
		contacto en el bloque de terminales. Por ejemplo: TXTE 123456 N1=Alarm in the living room
TXTR	N1= / / N5=	Establecer texto SMS sobre la recuperación de entrada o salida. N1 ... N5 es el número del contacto en el bloque de terminales. Por ejemplo: TXTR 123456 N5=Relay turn off
SETD	IDx=yy	Establezca el tiempo de inactividad para la entrada "x". "yy" es el tiempo de inactividad en minutos, de 0 a 2880. Cuando se activa la entrada, el controlador enviará una notificación y no reaccionará ante ninguna interrupción adicional del circuito durante el tiempo de inactividad establecido. Si se ingresa 0, la inactividad se apagará. Por ejemplo: SETD 123456 ID1=30
RESD	IDx	Restablece el tiempo de inactividad para la entrada "x", si la cuenta atrás ha comenzado. Por ejemplo: RESD 123456 ID1
TIME	YYYY/MM/DD, / HH:mm:ss	Establecer fecha y hora. Por ejemplo: TIME 123456 2025/05/09,10:03:00
RDR	PhoneNo#SMStext	Reenviar el texto de SMS al número especificado. Por ejemplo: RDR 123456 +37061234567#Refill account by 10EUR
HELLO	ON	Habilite la función de informar a un nuevo usuario por mensaje SMS sobre su incorporación al controlador GATOR a través de la aplicación Protegus2 o mensaje SMS. Por ejemplo: HELLO 123456 ON
HELLO	OFF	Desactive la función de informar a un nuevo usuario por mensaje SMS sobre su incorporación al controlador

Cookie consent

We use cookies to measure the effectiveness of our documentation and whether users find what they're searching for. With your consent, you're helping us to make our documentation better.

Google Analytics



Comando	Datos	Descripción
	OFF	Desactivar el modo de funcionamiento "Not authorized". Por ejemplo: NATH 123456 OFF
UUSD	*UUSD code#	Enviar código USSD al operador móvil. Los códigos USSD especificados por el operador son para verificar o rellenar el saldo de la tarjeta SIM y para operaciones similares. Por ejemplo: UUSD 123456 *245#
CONNECT	Protegun=ON	Conéctar a la nube Protegun. E.g.: CONNECT 123456 PROTEGUN=ON
CONNECT	Protegun=OFF	Disconnect from Protegun cloud. Por ejemplo: CONNECT 123456 PROTEGUN=OFF
CONNECT	APN=Internet	APN nombre. Por ejemplo: CONNECT 123456 APN=INTERNET
CONNECT	USER=user	APN usuario. Por ejemplo: CONNECT 123456 USER=User
CONNECT	PSW=password	APN contraseña. Por ejemplo: CONNECT 123456 PSW=password
CONNECT	Code=password	Cambiar la contraseña de inicio de sesión de Protegun Cloud. Por ejemplo: CONNECT 123456 Code=123456

5. Definición de los parámetros utilizando el software TrikdisConfig

Con TrikdisConfig puede cambiar la configuración del controlador (si la configuración predeterminada no es suficiente) de acuerdo con las descripciones de la ventana del programa a continuación.

1. Descargar el software de configuración TrikdisConfig www.trikdis.com/es (Introduzca "TrikdisConfig" en el campo de búsqueda) e instalarlo.

Cookie consent

We use cookies to measure the effectiveness of our documentation and whether users find what they're searching for. With your consent, you're helping us to make our documentation better.

Google Analytics

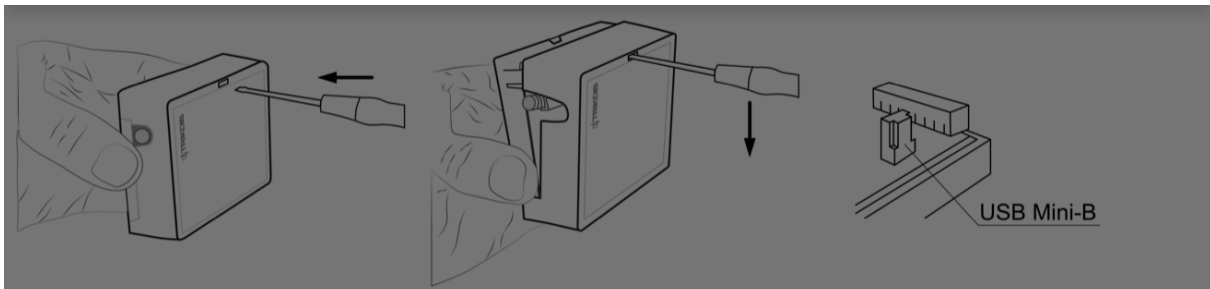

1. Conectar el controlador a un ordenador mediante un cable USB Mini-B.
2. Lanzar el TrikdisConfig software de configuración. El programa reconocerá automáticamente el dispositivo conectado y se abrirá automáticamente la ventana de configuración controlador.
3. Haga clic en **Leer [F4]** para ver los parámetros actuales controlador. Si se le solicita, introduzca el código del administrador o instalador de en la ventana emergente.

NOTA

El botón **Leer [F4]** hará que el programa lea y muestre la configuración actualmente guardada en el dispositivo. / El botón **Escribir [F5]** guardará los ajustes realizados en el programa para el dispositivo. / El botón **Guardar [F9]** guardará la configuración en un archivo de configuración. Puede cargar la configuración guardada a otros dispositivos más tarde. Esto permite configurar rápidamente varios dispositivos con la misma configuración. / El botón **Abrir [F8]** permitirá elegir un archivo de configuración y abrir la configuración guardada. / Si desea volver a la configuración predeterminada, haga clic en el botón "**Restaurar**" en la parte inferior izquierda de la ventana.

5.1 Barra de estado TrikdisConfig

Después de conectar el controlador al software TrikdisConfig, el software mostrará la información sobre el dispositivo conectado en la barra de estado:

IMEI/D Único:

Cookie consent

We use cookies to measure the effectiveness of our documentation and whether users find what they're searching for. With your consent, you're helping us to make our documentation better.

Google Analytics



Nombre	Descripción
IMEI / ID único	Número IMEI del dispositivo
Estado	Estado operativo
Dispositivo	Tipo de dispositivo (debe mostrar GV17_xxxx)
SN	Número de serie del dispositivo
BL	Versión lanzador
FW	Versión del firmware del dispositivo
HW	Versión de hardware del dispositivo
Estado	Tipo de conexión con el software (vía USB o remoto)
Administrador	Nivel de acceso (que se muestra después de que se aprueba el código de acceso)

Cuando se hace clic en el botón **Leer [F4]**, el programa leerá y mostrará los ajustes guardados actualmente en el controlador. Con TrikidisConfig, ajuste la configuración requerida de acuerdo con las descripciones de la ventana del programa a continuación.

5.2 Ventana "Opciones de Sistema"

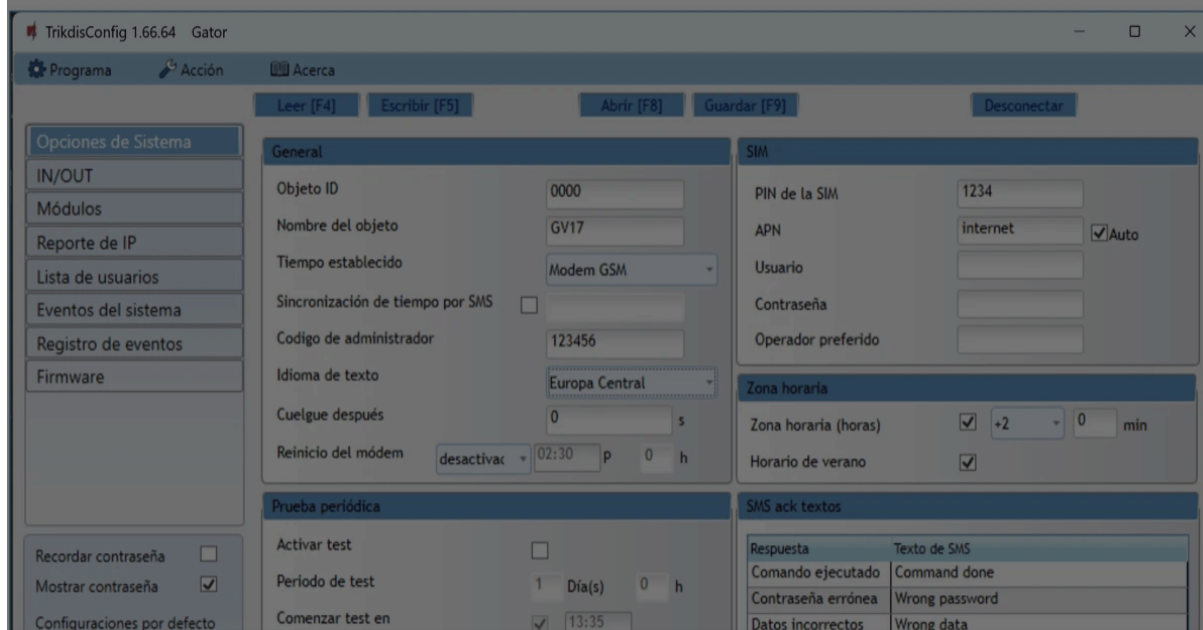

Cookie consent

We use cookies to measure the effectiveness of our documentation and whether users find what they're searching for. With your consent, you're helping us to make our documentation better.

Google Analytics



- **Tiempo establecido** - elegir una fuente para ajustar el tiempo.
- **Sincronización de tiempo por SMS** - marque la casilla e ingrese el número de teléfono de la tarjeta SIM del controlador. El número de teléfono debe ingresarse con el código internacional.
- **Código de administrador** - con este código se puede cambiar todos los parámetros del controlador.
- **Idioma de texto** - los mensajes SMS se envían con los símbolos del lenguaje elegido.
- **Cuelgue después** - el controlador declina la llamada después del tiempo especificado.
- **Reinicio del módem** - puedes configurar el módem para que se reinicie a una hora específica.

Grupo de ajustes "Prueba periódica"

- **Activar test** - si la casilla está marcada, los mensajes de prueba periódicas están habilitadas.
- **Período de test** - ajuste del envío de prueba período de tiempo.
- **Comenzar test en** - ajuste del tiempo de inicio de la prueba.
- **Texto SMS para test** - introducir el texto del mensaje SMS de prueba.
- **A la aplicación móvil** - si la casilla está marcada, el mensaje de prueba será enviado a Protegus2.

Grupo de ajustes "SIM"

- **PIN de la SIM** - introducir el código PIN de la tarjeta SIM.
- **APN** - introducir el nombre APN. **Auto** - si la casilla está marcada, la tarjeta SIM buscará automáticamente el APN según la lista interna. La lista interna contiene APN de varios operadores móviles globales y APN de varios países para operadores móviles nacionales. Si no se encuentra el operador de red móvil, se utilizará el valor APN ingresado en el campo.
- **Usuario** - si es necesario, introduzca el nombre de usuario.
- **Contraseña** - si es necesario, introduzca la contraseña.

Cookie consent

We use cookies to measure the effectiveness of our documentation and whether users find what they're searching for. With your consent, you're helping us to make our documentation better.

- Google Analytics



- **Zona horaria (horas)** – marque la casilla e ingrese la zona horaria de su país.
- **Horario de verano** – marque la casilla si el horario de verano está en vigor en su país.

Grupo de ajustes “SMS ack textos”

El texto de los mensajes SMS que recibirá el usuario después de enviar comandos SMS.

- **Forzar mensaje de saludo** - marque la casilla para enviar un mensaje SMS a un nuevo usuario que fue agregado por mensaje SMS o aplicación Protegus2 al controlador. (Esta función se puede desactivar por SMS (HELLO 123456 OFF)).

5.3 Ventana “IN/OUT”

Pestaña “IN/OUT”

Terminal	Función	Nombre	Texto SMS pa	Texto SMS pa	Tipo	Inactivo	Retraso	CRA	Sin rest	Pulso, s	Horario	Asignar CID	Confirm CTRL pc
1 IN	Input	Input1_1	IN1 event	IN1 restore	NO	0	400	<input checked="" type="checkbox"/>	<input type="checkbox"/>	0	-	N/A	130
2 IN	Desactiv	Input2	IN2 event	IN2 restore	N/A	0	400	<input checked="" type="checkbox"/>	<input type="checkbox"/>	0	-	N/A	130
3 I/O	Desactiv	Output3	I/O 3 ON	I/O 3 OFF	N/A	0	200	<input checked="" type="checkbox"/>	<input type="checkbox"/>	3	-	N/A	130
4 I/O	Desactiv	Output4	I/O 4 ON	I/O 4 OFF	N/A	0	400	<input checked="" type="checkbox"/>	<input type="checkbox"/>	3	-	N/A	130
5 OUT	Output	PGM5_5	Relay ON	Relay OFF	Pulso	0	400	<input checked="" type="checkbox"/>	<input type="checkbox"/>	5	-	N/A	780

Grupo de ajustes “Configuración de IN/OUT”

- **Terminal** - números de terminales de entrada y salida del controlador
- **Función** - tipo de terminal (entrada, salida, desactivar).
- **Nombre** - ingrese el nombre de la entrada IN o la salida OUT.

Cookie consent

We use cookies to measure the effectiveness of our documentation and whether users find what they're searching for. With your consent, you're helping us to make our documentation better.

- Google Analytics



- **Sin restauración** - deshabilitar el envío de un mensaje sobre la restauración del estado de entrada o salida.
- **Tiempo de impulso, s** - tiempo durante el cual la salida es activada, Cuando la producción se fija como tipo de pulso.
- **Horario** – Asignar el número de horario por el que se controlará la salida.
- **Asignar** – asignar entrada (IN) a salida. Al activar la entrada, puede determinar la posición real de la salida.
- **CID** – Código Contact ID.
- **Confirmar** - especificar el número de entrada, cuando se activa la entrada, se habilitará el control de la salida (OUT).
- **CTRL by IN** - la entrada seleccionada activa la salida.

Grupo de ajustes “Configuración del Tag”

- **Modo lector Wiegand** - especifique el número de lectores Wiegand RFID conectados al controlador.
- **IO3 como botón de salida** - marque la casilla si el botón "Salida" está conectado a la entrada IO3 del controlador, y la activación de la entrada IO3 activará la salida (5OUT) durante la duración del pulso establecido.
- **Lector de baja tensión** – marque la casilla y se habilitará el modo de lector de bajo voltaje.
- **Deshabilitar el filtro del lector** - marque la casilla para deshabilitar el filtro interno del dispositivo para un lector que envía pulsos cortos.

Grupo de ajustes „Work status”

- **Habilitar la función „estado de trabajo”** - al marcar la casilla, active la indicación del estado del trabajo en la aplicación Protegus2.
- **Evento de Entrada/Salida con Output** - Al marcar el campo, se enviarán mensajes de eventos de entrada / salida cuando la salida se controle de forma remota.
- **Auto end of work** - puede especificar cuándo se completará el seguimiento del tiempo.

Cookie consent

We use cookies to measure the effectiveness of our documentation and whether users find what they're searching for. With your consent, you're helping us to make our documentation better.

- Google Analytics

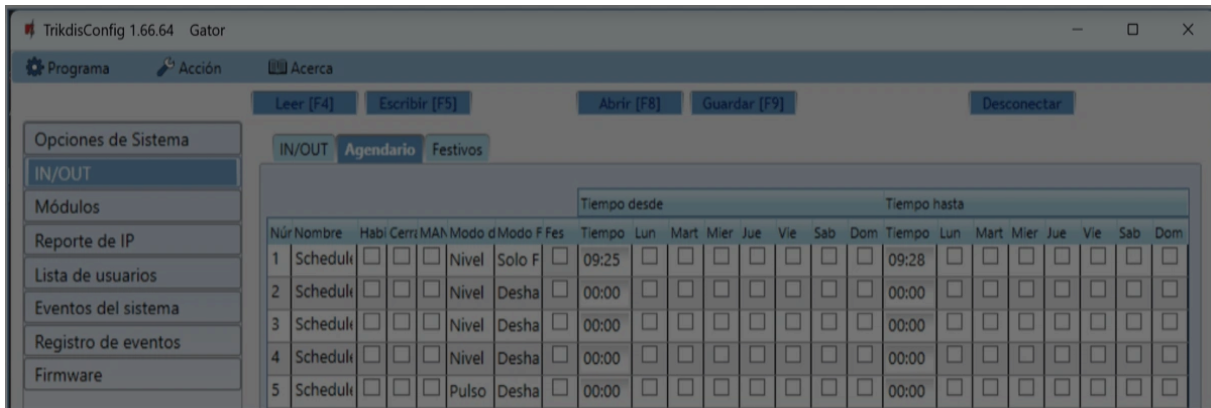

- **Nombre** - ingrese el nombre del horario.
- **Habilitar** - una vez marcado el campo, incluimos el horario en que la salida será controlada por el controlador.
- **Lock** - marque la casilla para prohibir el control de la salida por otros medios cuando se activa según el cronograma especificado.
- **MANUAL** - marque la casilla que evitará que el gráfico active la salida al inicio. El gráfico comenzará a funcionar solo cuando el usuario active la salida.
- **Modo de signal** – especificar el modo de funcionamiento de la salida PGM (**Pulso**: la salida se activará al principio y al final del programa durante la duración del pulso establecida; **Nivel**: la salida se activará durante el período de tiempo especificado).
- **Modo festivos** - especificar el modo en que debe funcionar el horario cuando comienzan las vacaciones (Deshabilitado / Ignorar en Festivos / Adicional cuando Festivos / Solo Festivos).
- **Festivos** - marque la casilla para usar un horario de vacaciones cuando el horario sea el mismo que el de vacaciones.
- **Tiempo desde** - indica la hora y los días de la semana en que se activará la salida del controlador.
- **Tiempo hasta** - indica la hora y los días de la semana hasta que se activará la salida.

Si el modo de salida PGM está configurado en **"Nivel"** y solo se especifica **"Tiempo hasta"** en la tabla **"Agendario"**, la salida se apagará a la hora especificada si se enciende. Se debe

Cookie consent

We use cookies to measure the effectiveness of our documentation and whether users find what they're searching for. With your consent, you're helping us to make our documentation better.

- Google Analytics

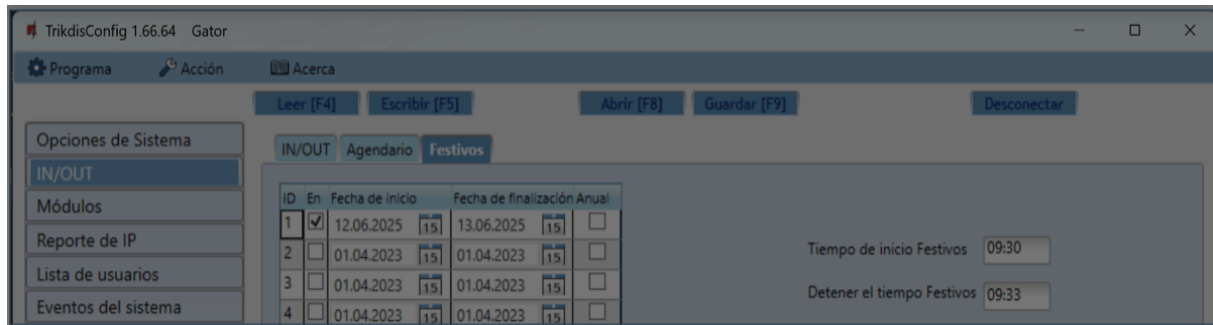

- **En** – marque la casilla para incluir un intervalo de vacaciones específico.

- **Fecta de inicio** – especificar la fecha de inicio de las vacaciones.
- **Fecta de finalización** – especificar la fecha de finalización de las vacaciones.
- **Anual** - marque esta casilla para habilitar fechas de vacaciones recurrentes cada año. El controlador solo verificará las fechas de vacaciones (mes y día).
- **Tiempo de inicio Festivos** – indicar la hora de inicio de las vacaciones.
- **Detener el tiempo Festivos** - especificar la hora de finalización de las vacaciones.

5.4 Ventana „Módulos“

Pestaña "Módulos"

Los siguientes módulos se pueden conectar al controlador GATOR: iO-LORA, W485, **E485**, ***iO8, iO8-LORA***.

Al conectar el transceptor RF-LORA, puede conectar el extensor inalámbrico iO8-LORA (1 pieza) y/o extensores inalámbricos iO-LORA (hasta 8 piezas) al controlador GATOR. Los lectores RFID conectados a los módulos de expansores inalámbricos iO-LORA pueden controlar hasta 8 salidas PGM más (versión del software del controlador GATOR desde 2.13). Un expansor iO-LORA con lector RFID controla sólo una salida PGM.

Solo se puede conectar un expansor iO8 o iO8-LORA al controlador GATOR.

Si se cuenta con internet inalámbrico (WiFi) o internet por cable en el sitio de instalación del controlador, se puede conectar el módulo WiFi W485 o el módulo E485 "Ethernet" al

Cookie consent

We use cookies to measure the effectiveness of our documentation and whether users find what they're searching for. With your consent, you're helping us to make our documentation better.

Google Analytics

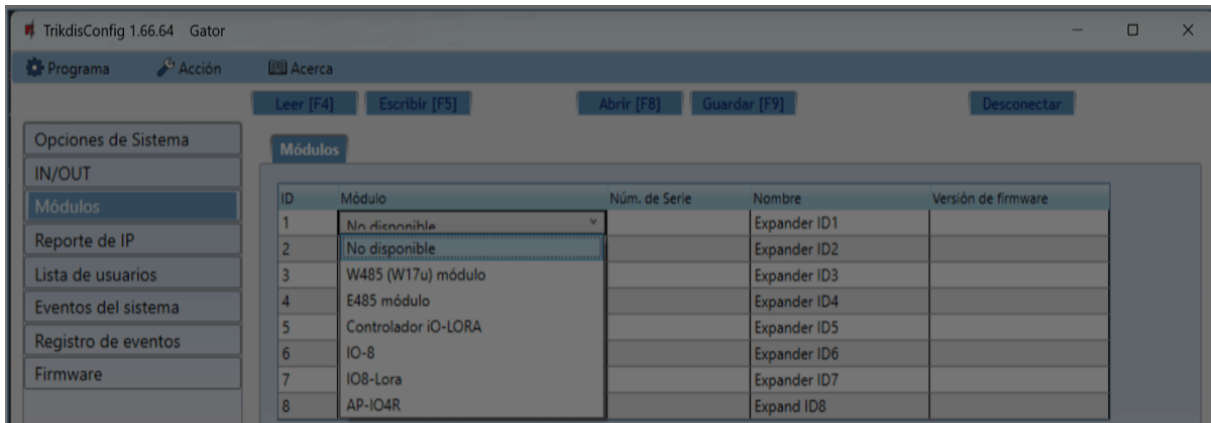

- **Módulo** – seleccione el módulo que está conectado al controlador del portón a través de RS485 de la lista.
- **Núm. de serie** – ingrese el número de serie del módulo (6 dígitos), indicado en las etiquetas de la caja y el paquete del módulo.

Pestaña „Parámetros“

Ventana de configuración del módulo WiFi W485

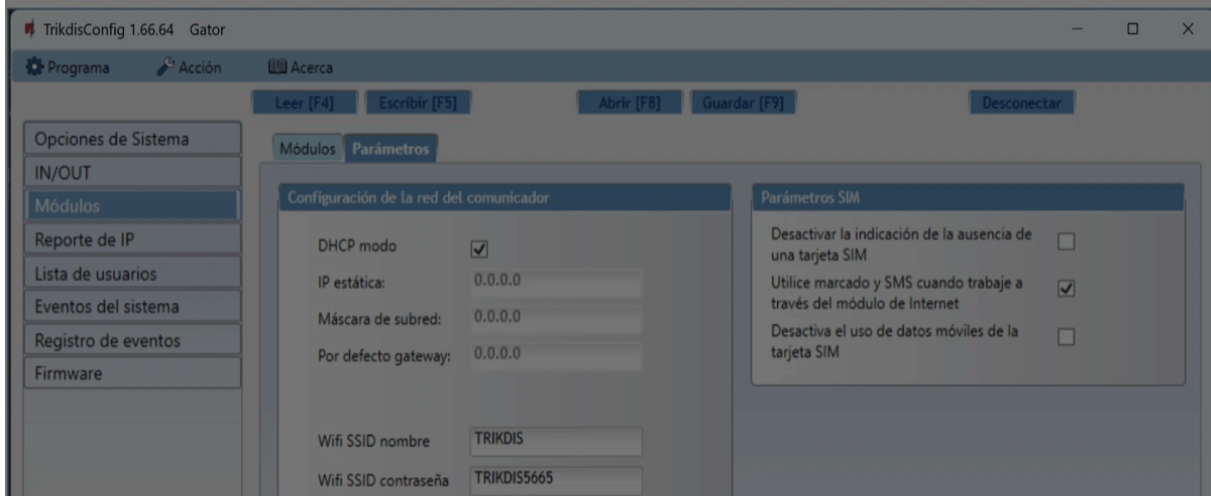

Grupo de ajustes "Configuración de la red del comunicador"

Cookie consent

We use cookies to measure the effectiveness of our documentation and whether users find what they're searching for. With your consent, you're helping us to make our documentation better.

Google Analytics



- **Por defecto gateway** – dirección de puerta de enlace para cuando se establece el modo de registro manual.
- **Wifi SSID nombre** - nombre de la red WiFi a la que se conectará el W485.
- **Wifi SSID contraseña** – contraseña de red WiFi.

Grupo de ajustes "Parámetros SIM"

- **Desactivar la indicación de la ausencia de una tarjeta SIM** – al marcar la casilla, se desactivará la indicación de la ausencia de la tarjeta SIM en el controlador.
- **Utilice marcado y SMS cuando trabaje a través del módulo de Internet** - marcar la casilla permitirá el control del controlador del portón a través de llamadas y SMS. Si el campo no está marcado y hay una red WiFi, entonces la llamada y los mensajes SMS no se usan. Si el campo no está marcado y no hay una red WiFi, entonces controlador puede administrar llamadas y mensajes SMS. Controlador enviará mensajes SMS al usuario.
- **Desactiva el uso de datos móviles de la tarjeta SIM** – al marcar la casilla, se desactivará el uso de datos móviles de la tarjeta SIM. Los datos solo se enviarán a través del módulo W485. Si la red WiFi está desconectada, los datos se almacenarán en el controlador. Después de restaurar la red WiFi, el controlador enviará los datos guardados a través del módulo W485.

Ventana de configuración del módulo Ethernet E485

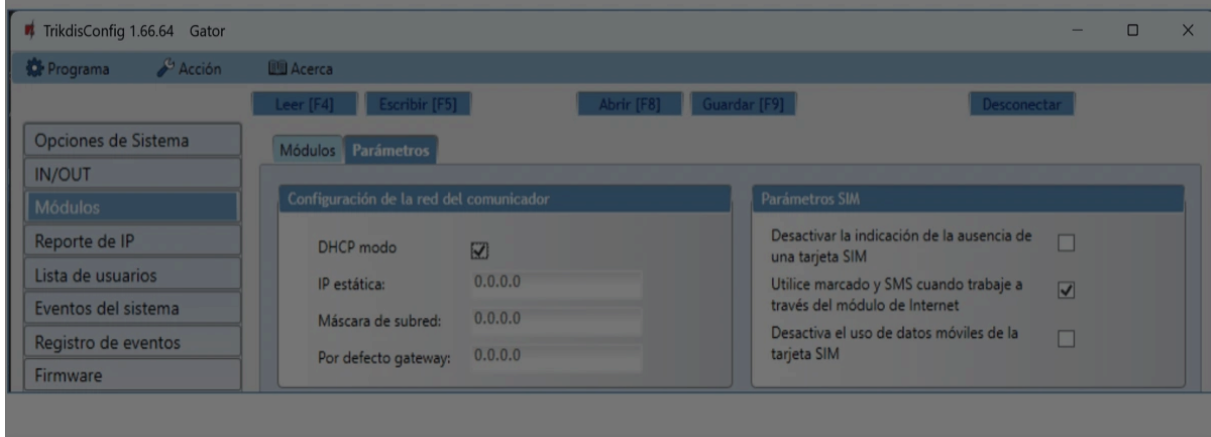

Cookie consent

We use cookies to measure the effectiveness of our documentation and whether users find what they're searching for. With your consent, you're helping us to make our documentation better.

Google Analytics



Grupo de ajustes "Parámetros SIM "

- **Desactivar la indicación de la ausencia de una tarjeta SIM** – al marcar la casilla, se desactivará la indicación de la ausencia de la tarjeta SIM en el controlador.
- **Utilice marcado y SMS cuando trabaje a través del módulo de Internet** - marcar la casilla permitirá el control del controlador del portón a través de llamadas y SMS. Si el campo no está marcado y hay Internet, entonces no se utilizan llamadas ni mensajes SMS. Si el campo no está marcado y no hay Internet, entonces controlador puede administrar llamadas y mensajes SMS. Controlador enviará mensajes SMS al usuario.
- **Desactiva el uso de datos móviles de la tarjeta SIM** – al marcar la casilla, se desactivará el uso de datos móviles de la tarjeta SIM. Los datos solo se enviarán a través del módulo Ethernet E485. Si Internet desaparece, el controlador guarda los datos de la memoria. Cuando se restablezca Internet, el controlador enviará los datos guardados a través del módulo E485 "Ethernet".

5.5 Ventana "Reporte de IP"

Cookie consent

We use cookies to measure the effectiveness of our documentation and whether users find what they're searching for. With your consent, you're helping us to make our documentation better.

Google Analytics



- **Número de teléfono** - el número de teléfono del receptor del CRA capaz de recibir mensajes SMS (por ejemplo: 370xxxxxxx), cuando se selecciona el tipo de comunicación es SMS.
- **Clave de encriptación** - clave de cifrado de mensajes de 6 dígitos que debe coincidir con la clave de cifrado del receptor CRA.

Grupo de ajustes "Canal de respaldo"

Las configuraciones son idénticas a las del canal de comunicación principal.

Grupo de ajustes "Configuraciones"

- **Regresar al Primario después** - periodo de tiempo tras el cual el controlador intentará recuperar la conexión con el canal primario.
- **Periodo de Ping por IP** - activar el envío de la señal PING y ajustar la duración de su período.
- **SMS Ping período** - activar el envío de la señal PING y ajustar la duración de su período.
- **Ir al canal de reserva después de** - especificar cantidad de intentos de conexión con el canal principal, después de lo cual el controlador se conectará automáticamente al canal de conexión de respaldo.
- **DNS1 y DNS2** - las direcciones IP de los servidores DNS.

Grupo de ajustes "Canal de respaldo 2"

- **Número de teléfono** - número de teléfono del receptor CRA capaz de recibir mensajes SMS (por ejemplo: 370xxxxxxx). El canal de respaldo de SMS se usa cuando los mensajes no se pueden enviar con los canales primarios y de respaldo. Es extremadamente útil debido a que funciona incluso cuando la conectividad IP se interrumpe en la red del operador de telefonía móvil. Este canal sólo funciona cuando el modo GPRS está definido tanto por el canal principal y canal de reserva. Los mensajes SMS se enviarán al receptor de SMS en la CRA: 1) tan pronto como el controlador se habilita por primera vez; 2) después de la pérdida de TCP/IP o una conexión de UDP/IP en los canales principales y de reserva.

Cookie consent

We use cookies to measure the effectiveness of our documentation and whether users find what they're searching for. With your consent, you're helping us to make our documentation better.

- Google Analytics



- **Código de acceso a la Nube** - código de 6 dígitos para conectar con Protegus2 (código de fábrica - 123456).

5.6 Ventana “Lista de usuarios”

Pestaña “Usuarios”

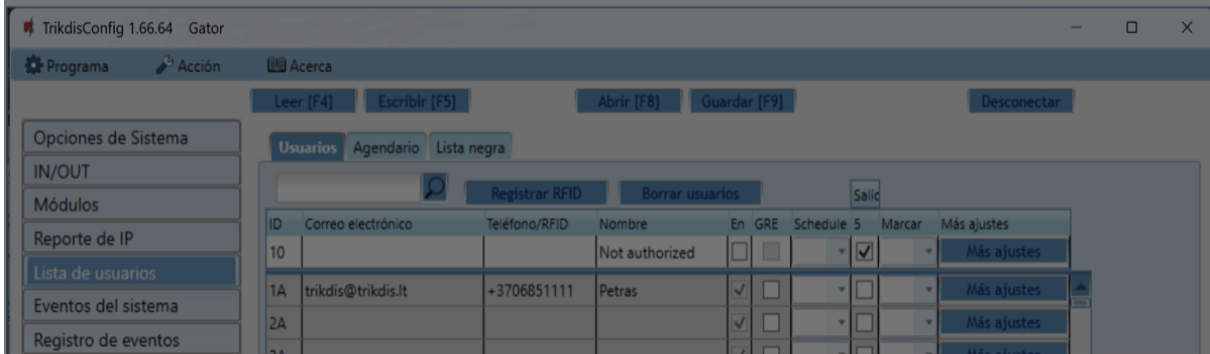

- **ID** - número de usuario en orden. Los números con la letra “A” (de 1A a 7A) son los números de los administradores que pueden configurar, controlar las salidas del controlador y recibir mensajes. El resto de números (del 11 al 1010) son números de usuario que solo pueden controlar las salidas (OUT).
- **Correo electrónico** - introduzca la dirección de correo electrónico del usuario.
- **Teléfono/RFID** - especificar el número de teléfono del administrador (por ejemplo: +370xxxxxxx).
- **Nombre** - introduzca su nombre de usuario.
- **En** - marque la casilla para que el usuario sea activado.
- **GRE** - marque la casilla para enviar un mensaje SMS al usuario de GATOR.
- **Hora** - seleccione el número de programa por el cual el usuario podrá controlar el controlador.
- **Salida** - marque la casilla para que el usuario pueda controlar la salida (OUT).
- **Código** - si un lector RFID con un teclado Wiegand 26/34 está conectado al controlador, entonces el usuario puede ingresar el código de control.

Cookie consent

We use cookies to measure the effectiveness of our documentation and whether users find what they're searching for. With your consent, you're helping us to make our documentation better.

- Google Analytics

**NOTA**

Si la casilla "En" no está habilitada para el usuario num.10 con el nombre "**No autorizado**", los usuarios que no estén en la lista de usuarios tendrán prohibido controlar el controlador con una llamada telefónica.

Configuración de administrador (números de 1A a 7A)

- ID – número del administrador.
- Habilitado – marque la casilla para permitir que el administrador controle las salidas.
- Nombre – ingrese el nombre del administrador.
- Correo electrónico – ingrese el correo electrónico del administrador.
- Teléfono o RFID código – ingrese el número de teléfono del administrador o el número de identificación de la tarjeta RFID del administrador.
- Código del teclado – si un lector RFID con un teclado Wiegand 26/34 está conectado al controlador, entonces el usuario puede ingresar el código de control.
- ACK para SMS mensajes – marque la casilla y el administrador recibirá respuestas por SMS cuando el controlador esté controlado y configurado por SMS.

Cookie consent

We use cookies to measure the effectiveness of our documentation and whether users find what they're searching for. With your consent, you're helping us to make our documentation better.

Google Analytics



- **Notificación por SMS para** – marcar las entradas (INx) y salidas (OUTx), cuya activación será notificada al administrador mediante mensajes SMS.
- **Puede controlar salidas** - marque el número de salida que será controlado por el administrador.
- **Saludo** - marque la casilla para enviar un mensaje SMS de bienvenida al usuario mediante el controlador GATOR.
- **Control automático de llamadas** - verifique las salidas que se activarán automáticamente en una llamada (si el usuario tiene varias salidas OUT asignadas), después de lo cual se rechazará la llamada.

Configuración de usuario (números del 11 al 1010) - ID - número de usuario.

- **Habilitado** – marque la casilla para permitir que el usuario controle las salidas.
- **Nombre**– introduzca nombre de usuario.
- **Correo electrónico** – ingrese la dirección de correo electrónico del usuario.
- **Teléfono o RFID código** – introduzca el número de teléfono del usuario o el número de RFID de la tarjeta de identificación del usuario.
- **Código del teclado** – introduzca el código de usuario del lector RFID con el teclado.
- **Asignar Agendario** – al usuario se le asigna el número del horario (los números de horario y sus configuraciones se establece en la pestaña "Agendario"), cuando el usuario puede controlar las salidas OUT.

Cookie consent

We use cookies to measure the effectiveness of our documentation and whether users find what they're searching for. With your consent, you're helping us to make our documentation better.

- Google Analytics



- **Válido desde** – especificar la fecha y hora desde que el usuario puede controlar el controlador.
- **Válido hasta** – especificar la fecha y hora hasta la que el usuario puede controlar el controlador.
- **Habilitar contador** – marque la casilla para habilitar el contador.
- **Establecer contador** – especificar cuántas veces el usuario puede controlar la salida del controlador, dentro de un período de tiempo establecido.
- **Contador actual** - número actual de controles de salida del controlador.
- **Puede controlar salidas** - marcar el número de la salida que el usuario controlará.
- **Saludo** - marque la casilla para enviar un mensaje SMS de bienvenida al usuario mediante el controlador GATOR.
- **Control automático de llamadas** - verifique las salidas que se activarán automáticamente en una llamada (si el usuario tiene varias salidas OUT asignadas), después de lo cual se rechazará la llamada.

5.6.1 Registro RFID colgante (tarjeta)

1. Conecte el lector RFID al controlador (consulte la p.2.6 "Esquema para la conexión del lector RFID (Wiegand 26/34)"). Encienda el controlador. Conecte el cable USB Mini-B al controlador. Especifique cuántos lectores RFID están conectados en la ventana TrikdisConfig "IN / OUT".

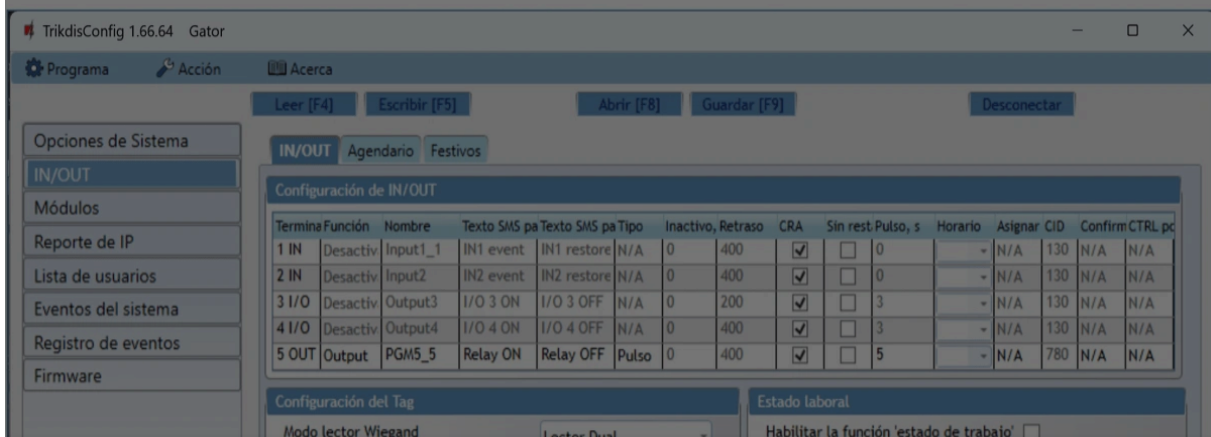

Cookie consent

We use cookies to measure the effectiveness of our documentation and whether users find what they're searching for. With your consent, you're helping us to make our documentation better.

Google Analytics

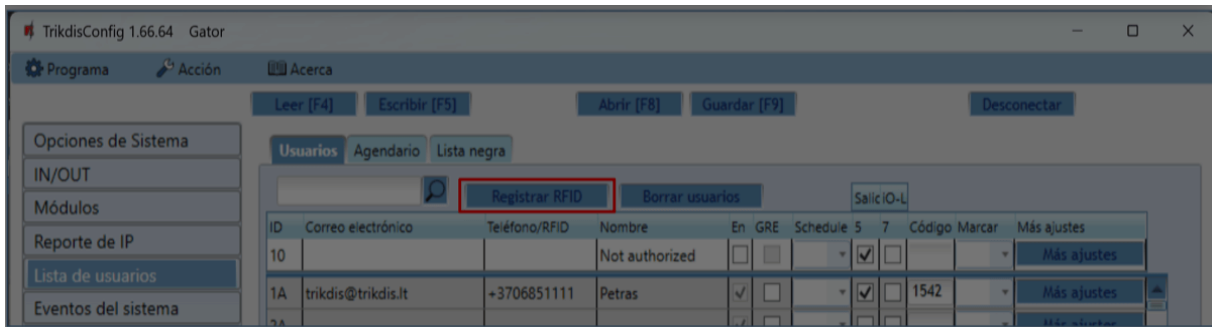

Se abrirá la ventana de registro de colgantes RFID (tarjetas).



Conecte el colgante RFID (tarjeta) al lector RFID. Se abrirá una nueva ventana cuando el lector escanee el colgante (tarjeta). En él, ingrese el nombre de usuario y seleccione que **“El usuario puede controlar la salida PGM 5”**. Presione el botón **“AÑADIR”**. / Repita los pasos anteriores para agregar más tarjeta colgante RFID (tarjetas). Cuando se complete el registro de todos los colgantes (tarjetas) RFID, presione el botón **“STOP el registro”**. / Presione el botón **Escribir [F5]** para guardar la lista pendiente de RFID en el controlador.

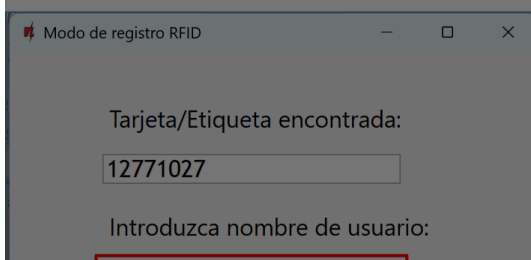

Cookie consent

We use cookies to measure the effectiveness of our documentation and whether users find what they're searching for. With your consent, you're helping us to make our documentation better.

Google Analytics



de colgantes (tarjetas) RFID en el controlador.

The screenshot shows the TrikdisConfig 1.66.64 application window. At the top, there are buttons for 'Leer (F4)', 'Escribir (F5)', 'Abrir (F8)', 'Guardar (F9)', and 'Desconectar'. Below these are tabs for 'Usuarios', 'Agendario', and 'Lista negra'. The 'Usuarios' tab is active, displaying a table of users. The table has columns for ID, Correo electrónico, Teléfono/RFID, Nombre, En GRE, Schedule 5, Código, Marcar, and Más ajustes. The rows are:

ID	Correo electrónico	Teléfono/RFID	Nombre	En GRE	Schedule 5	Código	Marcar	Más ajustes
10			Not authorized	<input type="checkbox"/>	<input type="checkbox"/>			Más ajustes
1A	trikdis@trikdis.lt	+3706851111	Petras	<input checked="" type="checkbox"/>	<input type="checkbox"/>	1542		Más ajustes
2A		12771027	Georgij	<input checked="" type="checkbox"/>	<input type="checkbox"/>			Más ajustes

2. Registro de tarjeta colgante RFID (tarjeta) con la aplicación Protegus2.

En la aplicación *Protegus2*, seleccione "Añadir nuevo usuario". Ingrese la dirección de correo electrónico, el nombre de usuario, el número de identificación del colgante RFID (tarjeta), el código de usuario de 4 caracteres (cuando use un lector de teclado RFID). Marcar la "Salida" controlada. Presione el botón "Guardar". Nuevo usuario con colgante RFID (tarjeta) agregado a la lista de usuarios.

Cookie consent

We use cookies to measure the effectiveness of our documentation and whether users find what they're searching for. With your consent, you're helping us to make our documentation better.

Google Analytics



Pestaña "Agendario"

El usuario puede controlar las salidas de acuerdo con el "Agendario" establecido. El "Agendario" debe asignarse al usuario.



Cookie consent

We use cookies to measure the effectiveness of our documentation and whether users find what they're searching for. With your consent, you're helping us to make our documentation better.

Google Analytics



- **Tiempo desde** - especificar la hora y día de la semana desde que el usuario puede controlar las salidas del controlador.
- **Tiempo hasta** - especificar el tiempo y los días de la semana hasta que el usuario puede controlar las salidas del controlador.

Pestaña "Lista negra"

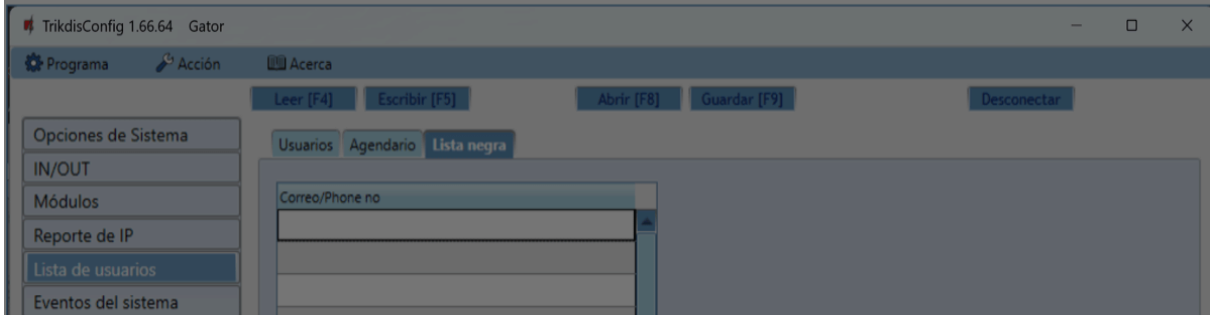

La "Lista negra" contiene direcciones de correos electrónicos, números de teléfonos de usuarios, números de ID del RFID colgante (tarjeta), que están excluidos de controlar el controlador.

Hay una manera fácil de agregar nuevos elementos a la lista negra directamente desde el registro de eventos. Haga clic derecho en un número de teléfono o dirección de correo electrónico y seleccione "Agregar a la lista negra".

5.7 Ventana "Eventos de sistema"

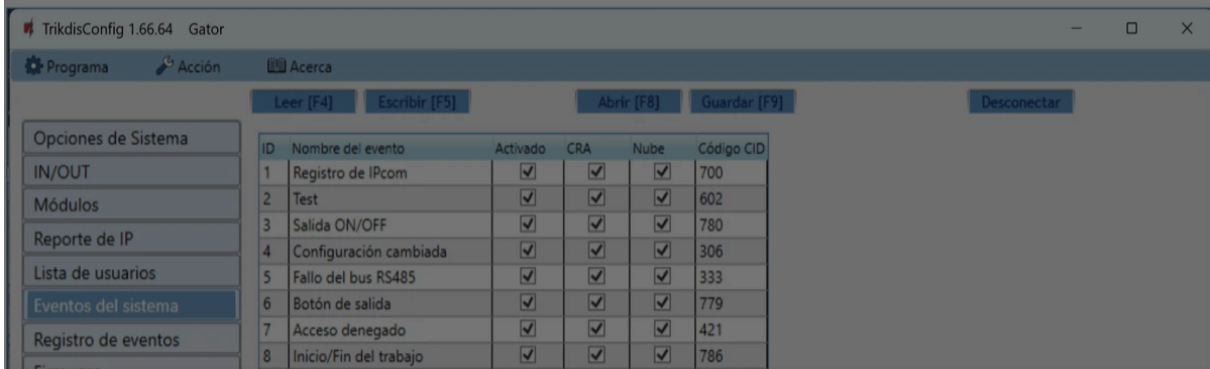

Cookie consent

We use cookies to measure the effectiveness of our documentation and whether users find what they're searching for. With your consent, you're helping us to make our documentation better.

- Google Analytics



- **Nube** – los informes de eventos seleccionados se enviarán a la nube de Protegus2.
- **Código CID** – Código ID de contacto del evento.

5.8 Ventana “Registro de eventos”

Evento Núm.	Nombre / Correo electrónico	Número telefónico	Tiempo	Definición de evento
383	System		2016-03-01 00:00:00	Inicio del sistema
382	System		2025-09-29 15:53:27	Baja Potencia
381	System		2016-03-01 00:00:00	Inicio del sistema
380	System		2016-03-01 00:00:00	Inicio del sistema
379	System		2025-09-23 10:23:30	Baja Potencia
378	System		2016-03-01 00:00:00	Inicio del sistema
377	Pulse timeout		2025-09-18 22:16:12	Salida OFF. OUT 5

Haga clic en el botón “**Leer Registro**”. El registro de eventos se leerá desde la memoria del controlador. El registro de eventos proporciona información sobre las acciones del controlador y sus eventos internos.

5.9 Restaurar ajustes de fábrica

Para restaurar la configuración a fábrica del controlador se necesita hacer clic en el botón “**Restaurar**” en la ventana del programa TrikdisConfig.

5.10 Configuraciones para la indicación del estado de la puerta

La aplicación y el “**Widget**” de Protegus2 pueden mostrar el estado actual de las puertas (cerradas o abiertas). Para que esto funcione, la entrada IN1 del controlador debe estar

Cookie consent

We use cookies to measure the effectiveness of our documentation and whether users find what they're searching for. With your consent, you're helping us to make our documentation better.

Google Analytics

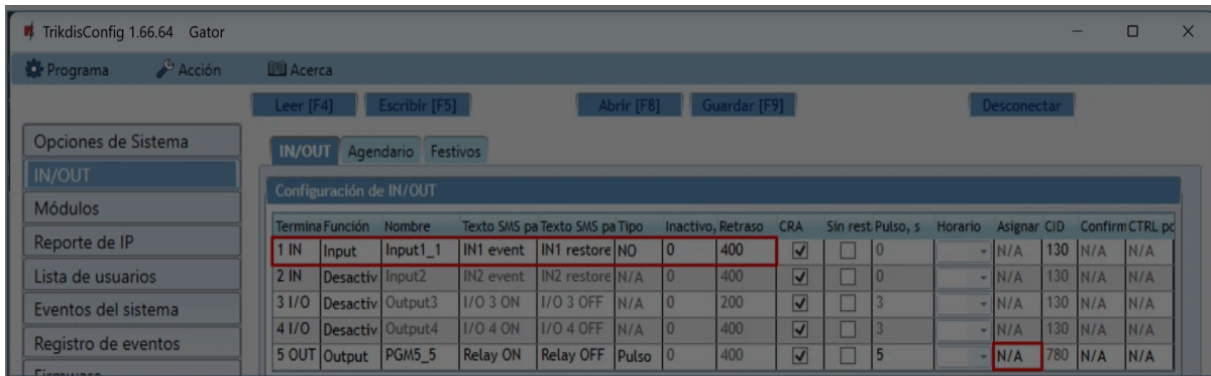

Si desea recibir mensajes SMS cuando los portones se abran o cierran, ingrese textos SMS para el evento de entrada 1IN.

En la ventana "**Usuarios**", haga clic en el botón "**Más ajustes**".

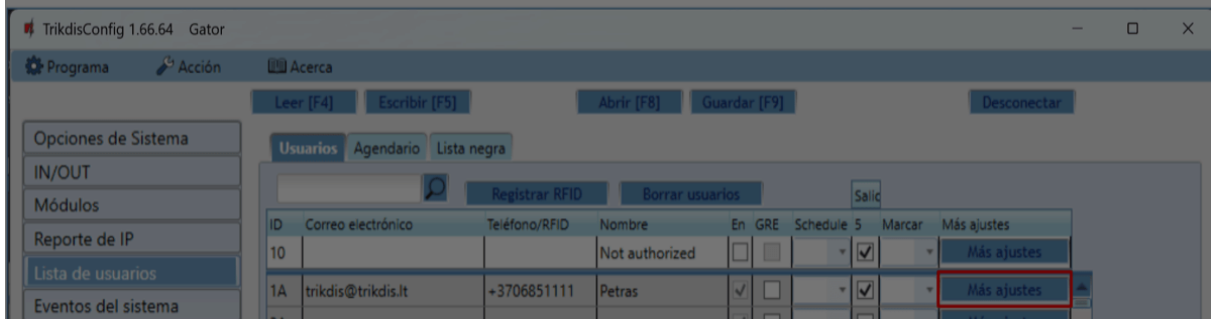

En la ventana "Lista de Usuarios", marque la casilla IN1 si desea que el usuario reciba mensajes SMS sobre el estado del portón. Clic en "Guardar".

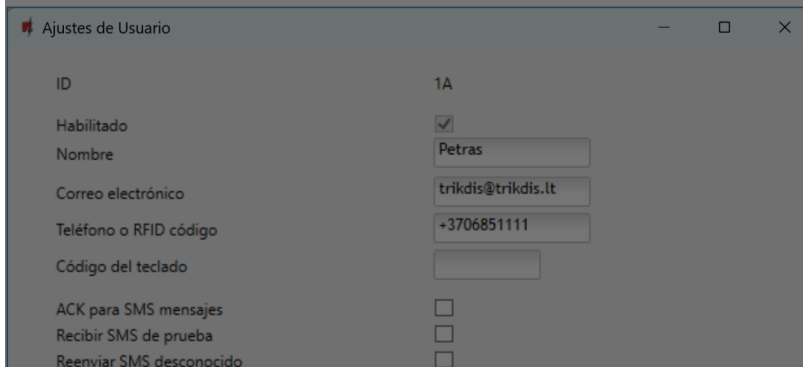

Cookie consent

We use cookies to measure the effectiveness of our documentation and whether users find what they're searching for. With your consent, you're helping us to make our documentation better.

Google Analytics



6. Configuración de los parámetros de forma remota

NOTA

La configuración remota sólo funcionará cuando:

1. El servicio Protegus2 está habilitado. Habilitación del servicio se describe en el capítulo 5.5 ventana "Reporte de IP";
2. Alimentación está conectada ("POWER" LED parpadea en verde);
3. Conectado a la red ("NETWORK" LED es de color verde parpadeo sólido y amarillo).

1. Descargar el programa TrikdirConfig desde www.trikdis.com.
2. Asegúrese de que el controlador está conectado a Internet y conexión a GATOR está activado.
3. Poner en marcha el programa de configuración TrikdirConfig y en el campo "ID único" de la sección de acceso remoto introduzca el número IMEI de su controlador (el número IMEI se da en las etiquetas que se pueden encontrar en la parte inferior de la carcasa del dispositivo y en el embalaje).

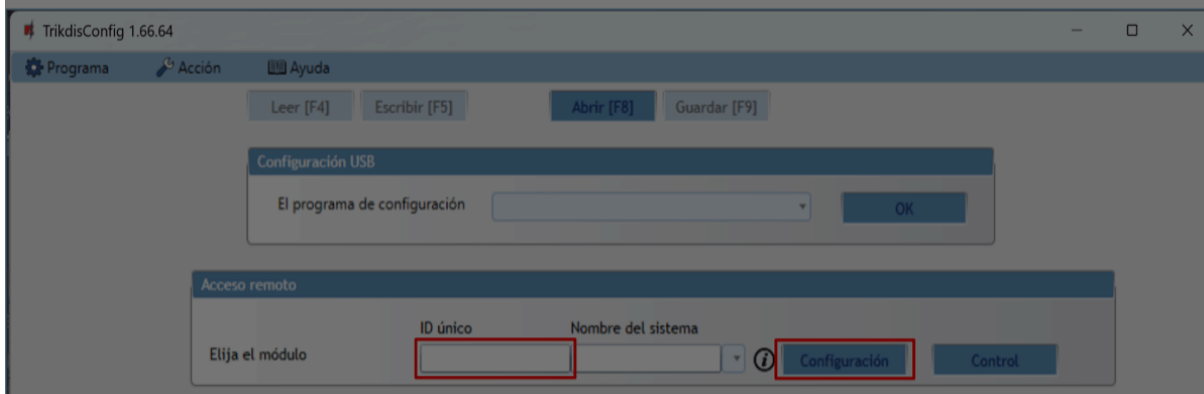

4. En el campo "Nombre del sistema" puede dar cualquier nombre a este controlador

Cookie consent

We use cookies to measure the effectiveness of our documentation and whether users find what they're searching for. With your consent, you're helping us to make our documentation better.

- Google Analytics



7. Realizar prueba de GSM controlador

Cuando la configuración e instalación están acabados, probar el sistema:

1. Compruebe si el sistema está encendido;
2. Compruebe la conectividad de red (indicador de red debe ser sólido verde y parpadeará amarillo);
3. Para probar las entradas del controlador, habilitar y asegurarse de que los destinatarios reciben los mensajes correctos;
4. Para probar las salidas del controlador, enciéndalas de forma remota y asegúrese de que los destinatarios reciban los mensajes correctos y que las salidas se activen correctamente.

8. La actualización del firmware de forma manual

NOTA

Cuando el controlador está conectado a TrikdisConfig, el programa ofrecerá para actualizar el firmware del dispositivo si hay actualizaciones disponibles. Actualizaciones requieren una conexión a Internet. / Si el software antivirus instalado en su ordenador, éste puede bloquear la función de actualización automática del firmware. En este caso, tendrá que volver a configurar el software antivirus.

El firmware del controlador también se puede actualizar y modificar manualmente. Todos los parámetros anteriores controlador permanecen después de la actualización. Al escribir manualmente, el firmware se puede cambiar a una más antigua o una versión más nueva. Sigue estos pasos:

1. Lanzar TrikdisConfig.
2. Conectar el controlador a un ordenador mediante un cable USB Mini-B o conectarse a la

Cookie consent

We use cookies to measure the effectiveness of our documentation and whether users find what they're searching for. With your consent, you're helping us to make our documentation better.

Google Analytics

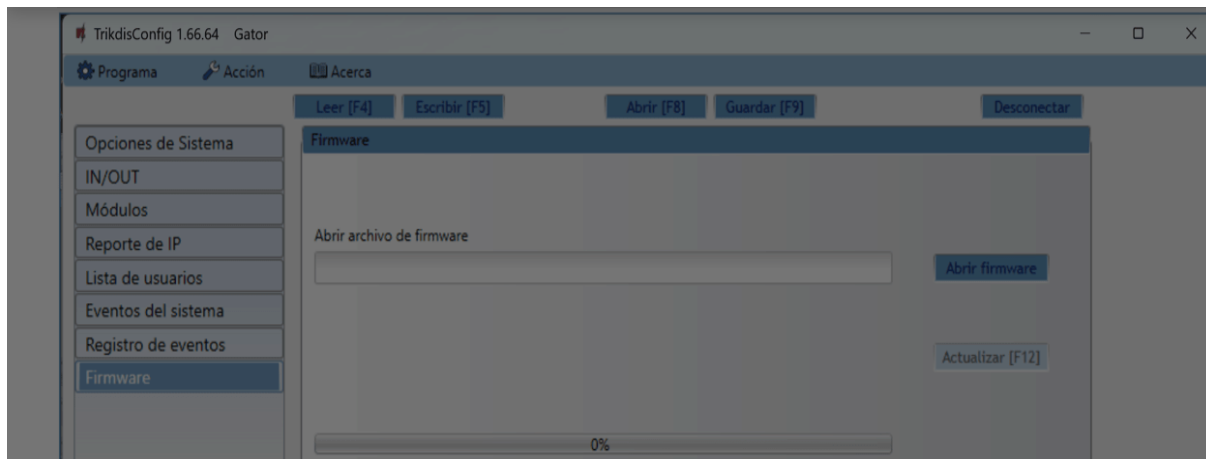

5. Haga clic en el botón **Actualizar [F12]**.
6. Esperar a que se complete la actualización.

9. Precauciones de seguridad

El controlador de GSM sólo debe ser instalado y mantenido por un personal cualificado.

Por favor, lea atentamente este manual antes de la instalación con el fin de evitar errores que pueden conducir a un mal funcionamiento o incluso daños en el equipo.

Siempre desconecte la fuente de alimentación antes de realizar las conexiones eléctricas.

Los cambios, modificaciones o reparaciones no autorizadas por el fabricante deberán invalidar la garantía.



Cumpla con la normativa local y no deseche su sistema de alarma inutilizables o sus componentes con los residuos domésticos.

Cookie consent

We use cookies to measure the effectiveness of our documentation and whether users find what they're searching for. With your consent, you're helping us to make our documentation better.

Google Analytics